

# Einhell

## LIBERIAMO LA TUA VOGLIA DI INNOVAZIONE DA 25 ANNI



Con grande passione. Senza dimenticare innovazione, qualità e cura per il cliente. Da 25 anni sono questi i valori che ci guidano, che portiamo avanti giorno dopo giorno. Quando studiamo soluzioni concrete, testiamo la qualità dei nuovi prodotti e quando offriamo la nostra esperienza al vostro servizio.

Perché noi di Einhell Italia, conosciamo bene le vostre esigenze sul campo e abbiamo il vostro stesso preciso desiderio: costruire qualcosa e vederla realizzata.

## POWER X-CHANGE

Batterie e caricabatterie	6
Trapani avvitatori	6
Avvitatori ad impulsi	8
Bits Impaktor	8
Martelli tassellatori	9
Smerigliatrici	9
Kit utensili	10
Valigette e borse	10
Levigatrici	11
Seghetto	11
Gattuccio	11
Sega circolare	11
Multifunzione VARRITO	11
Troncatrice	11
Compressore ibrido	11
Aspiratori	12
Lucidatrice per auto	12
Soffiatore officina	12
Lampade	12
USB adattatore	12
Tagliasiepi	13
Tagliarami	13
Pulisci fughe	13
Svettatoio	13
Forbici sfoltirami	13
Zappatrice	14
Arieggiatore	14
Tagliaerba	14
Tagliabordi	14
Affilacatene	14
Soffiatori giardino	15
Moto/elettroseghe	15

## kwb

<b>ENERGY SAVING</b>	
Punte granito	17
Punte metallo	17
Punte legno	18
Lame multifunzione	18
Lame seghetto	19
Lame gattuccio	19
<b>EASY CUT</b>	
Punte	19
Lame	19



## TOOLS

Cacciavite a batteria	20
Trapani avvitatori a batteria	20
Bits	22
Spazzole per trapani	23
Trapani elettrici a percussione	24
Punte per trapano	26
Martelli tassellatori SDS plus	28
Punte SDS plus	29
Martelli tassellatori SDS max	31
Punte SDS max	31
Smerigliatrici angolari	32
Accessori smerigliatrici	34
Miscelatori	35
Levigatrice da parete	35
Pistole a spruzzo	36
Scanalatore	36
Pistole aria calda	36
Misuratori laser	37
Livelle laser	37
Levigatrici	38
Carta abrasiva	38
Pialletti	41
Fresatrici	41
Traforo oscillante	41
Multifunzione	42



## TOOLS

Multifunzione accessori	42
Seghetti alternativi	44
Seghetti alternativi lame	44
Graffettatrici	45
Gattucci	46
Gattucci lame	46
Seghe circolari	47
Troncatrici	48
Banchi sega	51
Squadratrice	52
Seghe a nastro	52
Lame per seghe circolari	52
Pialla filo e spessore	53
Aspira trucioli	53
Tornio per legno	53
Pistole colla a caldo	54
Trapani a colonna	54
Smerigliatrici da banco	55
Tagliapiastrelle e pietre	56
Generatori di corrente	57
Compressori	58
Compressori accessori	60
Aspiratori solidi e liquidi	61
Aspira ceneri	63
Aspiratori accessori	63
Carrelli porta attrezzi	65
Transpallet	65
Carrelli porta tutto	65
Paranchi	66
Saldatrici	67
Troncatrici per metallo	67



## HAND TOOLS

Torce elettriche	72
Porta utensili	73
Cinghie fissaggio	73
Flessometri	73
Pistole silicone	73
Spatole	73
Cutters	74
Fissaggio	74
Utensili per elettronica	75
Valigette con utensili	76
Utensili per meccanica	76
Lime e raspe	79



## GARDEN

Pompe	80
Tagliabordi	85
Arieggiatori	86
Elettro e motozappe	86
Forbici a batteria	87
Tagliaerba	88
Decespugliatori	89
Tagliasiepi	90
Svettatoi	91
Biotrituratori	92
Soffiatori	93
Elettroseghe	94
Motoseghe	95
Motoseghe accessori	95



## AUTOMOTIVE

Auto accessori	68
Avviatori Power Bank	69
Carica batterie auto	70
Cavi avviamento auto	70

## INDICE ANALITICO

<b>A</b>	Accessori smerigliatrici	34	<b>F</b>	Fissaggio	74		Multifunzione	42		Soffiatori giardino PXC	15			
	Affila catene PXC	14		Flessometri	73		Multifunzione accessori	42		Spatole	73			
	Arieggiatore PXC	14		Forbici a batteria	87		Multifunzione VARRITO PXC	11		Spazzole per trapani	23			
	Arieggiatori	86		Forbici sfoltirami PXC	13					Squadratrice	52			
	Aspira ceneri	63		Fresatrici	41		<b>P</b>	Paranchi	66		Svettatoi	91		
	Aspira trucioli	53						Pialla filo e spessore	53		Svettatoio PXC	13		
	Aspiratori accessori	63		<b>G</b>	Gattucci	46		Pialletti	41		<b>T</b>	Tagliabordi	85	
	Aspiratori PXC	12			Gattucci lame	46		Pistole a spruzzo	36			Tagliabordi PXC	14	
	Aspiratori solidi e liquidi	61			Gattuccio PXC	11		Pistole aria calda	36			Tagliaerba	88	
	Auto accessori	68			Generatori di corrente	57		Pistole colla a caldo	54			Tagliaerba PXC	14	
	Avviatori Power Bank	69			Graffettatrici	45		Pistole silicone	73			Tagliapiastrelle e pietre	56	
	Avvitatori ad impulsi PXC	8						Pompe	80			Tagliarami PXC	13	
<b>B</b>	Banchi sega	51		<b>K</b>	Kit utensili PXC	10		Porta utensili	73			Tagliasiepi	90	
	Batterie e caricabatterie	6						Pulisci fughe PXC	13			Tagliasiepi PXC	13	
	Biotrituratori	92		<b>L</b>	Lame gattuccio ENERGY	19		Punte EASY CUT	19			Torce elettriche	72	
	Bits	22			Lame EASY CUT	19		Punte granito ENERGY SAVING	17			Tornio per legno	53	
	Bits Impaktor	8			Lame multifunzione ENERGY	18		Punte legno ENERGY SAVING	18			Traforo oscillante	41	
<b>C</b>	Cacciavite a batteria	20			Lame per seghe circolari	52		Punte metallo ENERGY SAVING	17			Transpallet	65	
	Carica batterie auto	70			Lame seghetto ENERGY	19		Punte per trapano	26			Trapani a colonna	54	
	Carrelli porta attrezzi	65			Lampade PXC	12		Punte SDS max	31			Trapani a colonna	54	
	Carrelli porta tutto	65			Levigatrice da parete	35		Punte SDS plus	29			Trapani avvitatori a batteria	20	
	Carta abrasiva	38			Levigatrici	38						Trapani avvitatori PXC	6	
	Cavi avviamento auto	70			Levigatrici PXC	11		<b>S</b>	Saldatrici	67		Trapani elettrici a percussione	24	
	Cinghie fissaggio	73			Lime e raspe	79			Scanalatore	36		Troncatrice PXC	11	
	Compressore ibrido PXC	11			Livelle laser	37			Sega circolare PXC	11		Troncatrici	48	
	Compressori	58			Lucidatrice per auto PXC	12			Seghe a nastro	52		Troncatrici per metallo	67	
	Compressori accessori	60							Seghe circolari	47				
	Cutters	74			<b>M</b>	Martelli tassellatori PXC	9		Seghetti alternativi	44		<b>U</b>	USB adattatore PXC	12
<b>D</b>	Decespugliatori	89			Martelli tassellatori SDS max	31		Seghetti alternativi lame	44			Utensili per elettronica	75	
					Martelli tassellatori SDS plus	28		Seghetto PXC	11			Utensili per meccanica	76	
					Miscelatori	35		Smerigliatrici angolari	32					
<b>E</b>	Elettro e motozappe	86			Misuratori laser	37		Smerigliatrici da banco	55			<b>V</b>	Valigette con utensili	76
	Elettroseghe	94			Motoseghe	95		Smerigliatrici PXC	9			Valigette e borse	10	
					Moto/elettroseghe PXC	15		Soffiatore officina PXC	12					
					Motoseghe accessori	95		Soffiatori	93			<b>Z</b>	Zappatrice PXC	14



# FESTEGGIAMO I NOSTRI 25 ANNI COL BOLLINO D'ORO.

Einhell da 25 anni è il vostro partner che rende semplici i lavori in casa e in giardino con una proposta di prodotti sempre innovativi, di grande qualità e affidabilità. Nata come un'azienda a conduzione familiare, oggi Einhell sviluppa e commercializza i suoi prodotti in più di 40 paesi nel mondo, dando lavoro a oltre 1.600 persone.

I nostri prodotti sono pensati per soddisfare le esigenze di tutti i consumatori e gli artigiani che cercano un ottimo rapporto tra qualità, convenienza, un design funzionale e il massimo dell'affidabilità e autonomia.

La nostra propensione al futuro e la nostra riconosciuta innovatività, ci ha portato a sviluppare soluzioni di carica pensate per rendervi liberi in ogni momento.

Che sia per la casa, il giardino o il tempo libero, mettiamo il massimo impegno per aiutarvi a realizzare al meglio ogni vostro progetto, con le migliori soluzioni, accompagnandovi in maniera concreta con la nostra esperienza, in ogni situazione.

**Per festeggiare questi 25 anni insieme, abbiamo pensato di farvi un regalo speciale: offerte imperdibili sui nostri migliori prodotti! Per scoprirle tutte basta seguire il nostro bollino dorato dei 25 anni all'interno del catalogo!**



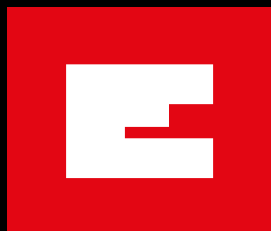

# Einhell



**POWER X-CHANGE**

## UN'UNICA BATTERIA PER TUTTI I TUOI UTENSILI

EINHELL POWER X-CHANGE È IL SISTEMA  
VERSATILE DAL FUTURO SEMPRE GARANTITO.

Grazie a Power X-Change hai a disposizione una vasta gamma, in continua espansione, di prodotti per la casa, il giardino e l'officina, da utilizzare con un'unica batteria.

Il sistema Power X-Change ti permetterà di **essere libero nei movimenti e più veloce** nel passaggio da un utensile all'altro durante i tuoi lavori. Ma soprattutto ti permetterà di **risparmiare denaro**, perché potrai acquistare i nuovi utensili di cui hai bisogno senza dover necessariamente acquistare una nuova batteria.

## QUALE POWER X-CHANGE SCEGLIERE QUALI DATI CARATTERISTICI SONO DETERMINANTI?

Per valutare le prestazioni di apparecchi a batteria servono alcuni dati caratteristici.

**Watt (W)** = potenza della batteria  
In un'automobile corrisponde all'indicazione dei kW (o CV) del motore.  
**Esempio:** l'elettrosega con batteria da 1.260 W (18 V | 5.2 Ah) è adatta per abbattere alberi di dimensioni piccole e medie, mentre la batteria da 450 W (18 V | 2.0 Ah) è più adatta per lavori di potatura in giardino.

**Wattora (Wh)** = energia che la batteria può fornire  
È paragonabile alla capacità del serbatoio di una macchina e l'autonomia che garantisce.  
**Esempio:** con la batteria da 94 Wh (18 V | 5.2 Ah) un trapano avvitatore può serrare o allentare un numero doppio di viti che con la batteria da 47 Wh (18 V | 2.6 Ah) (a parità di condizioni).

**Volt (V) e Ampere-ora (Ah)**  
Volt (V) = unità di misura della tensione elettrica  
Ampere-ora (Ah) = unità di misura della carica elettrica  
Per le batterie si indicano spesso anche questi due valori, che però non dicono quasi nulla sulle prestazioni – almeno senza altri dati tecnici.  
L'indicazione diventa concreta moltiplicando i due valori (V x Ah = Wh) (vedi sopra "Wattora").

# W

= potenza delle batterie.  
Corrisponde alla potenza del motore di un'automobile, cioè all'indicazione dei CV/kW.



# Wh

= quantità di carica delle batterie. Corrisponde alla capacità del serbatoio di un'automobile.



# ECCO LE POSSIBILITÀ CHE TI OFFRE POWER X-CHANGE

Scegli le prestazioni più adatte alle tue esigenze.

						
<b>ARTICOLO</b>	4511340	4511395	4511436	4511341	4511396	4511437
<b>Volt   Ampere/Ora</b>	18   1,5 Ah	18   2,0 Ah	18   2,6 Ah	18   3,0 Ah	18   4,0 Ah	18   5,2 Ah
<b>V x Ah = Wh</b>	27 Wh	36 Wh	47 Wh	54 Wh	72 Wh	94 Wh
<b>Acc (Ampere)</b>	25 A	25 A	40 A	50 A	50 A	70 A
<b>V x Acc = Wcc (Watt)</b>	450 Wcc	450 Wcc	720 Wcc	900 Wcc	900 Wcc	1260 Wcc

## //MOTORI BRUSHLESS (SENZA SPAZZOLE)

### PIÙ EFFICIENZA CON BRUSHLESS ENERGY

Diversi apparecchi Power X-Change sono dotati di motori brushless che assicurano un'autonomia elevata, una lunga durata utile e non richiedono manutenzione.

### PIÙ POTENZA

Ridottissime perdite per attrito – coppia e rendimento decisamente più elevati.

### MAGGIORE AUTONOMIA

Niente sprechi di energia per l'azionamento delle spazzole – sfruttamento ottimale dell'energia. Le autonomie notevolmente più lunghe dopo ogni ricarica equivalgono a una riduzione della frequenza di ricarica. Così si risparmia corrente – e risparmiare corrente significa: ridurre l'impatto ambientale!

### MAGGIORE DURATA UTILE

Minore attrito, temperatura di esercizio più bassa, usura ridotta. Un apparecchio con motore brushless dura molto più a lungo. Nello stesso intervallo dovresti invece comprare diversi nuovi apparecchi con motori a spazzole. Si risparmiano così moltissime risorse – con notevoli vantaggi economici ed ecologici.

### NON RICHIEDONO MANUTENZIONE

Non è più necessario sostituire le spazzole di carbone. I carboncini dei comuni motori si devono sostituire più volte, ma ciò non vale per gli apparecchi brushless. Si risparmiano così tempo e denaro, ma anche risorse naturali.

### STRUTTURA PIÙ COMPATTA

Motori più compatti – carcassa dell'apparecchio più compatta. Gli apparecchi più snelli sono più comodi ed ergonomici da maneggiare.

**+25%**  
di potenza in più\*

**+50%**  
di autonomia in più\*

**+100%**  
di durata utile in più\*



\* Indicazioni approssimative rispetto a comuni motori a spazzole di carbone

### Batteria agli ioni di litio Power X-Change

- 18 V
- Led indicatori di carica
- Controllo temperatura su ogni cella



COD.	BATTERIA	Wh	W	
4511395	2,0 Ah	36 Wh	450 W	€ 39,95
4511341	3,0 Ah	54 Wh	900 W	€ 59,95
4511396	4,0 Ah	72 Wh	900 W	€ 69,95

### Batteria agli ioni di litio Power X-Change PLUS

- 18 V
- Led indicatori di carica
- Controllo temperatura su ogni cella
- Maggiore potenza
- Maggiore autonomia
- Minore tempo di ricarica



EXPERT Plus

ALTE PRESTAZIONI



COD.	BATTERIA	Wh	W	
4511436	2,6 Ah PLUS	47 Wh	720 W	€ 59,95
4511437	5,2 Ah PLUS	94 Wh	1260 W	€ 99,95

### Power X-Change 18 V Starter KIT

- Batteria Power X-Change: 18 V
- Caricabatteria ultrarapido

COD.	BATTERIA	
4512021	1,5 Ah	€ 59,95
4512040	2,0 Ah	€ 74,95
4512041	3,0 Ah	€ 89,95
4512042	4,0 Ah	€ 94,95



### Carica batteria rapido Power X-Change

- Ultrarapido
- 1,5 Ah - 30 minuti
- 2,0 Ah - 40 minuti
- 3,0 Ah - 1 ora
- 4,0 Ah - 80 minuti
- 5,2 Ah - 1,5 ore



€ 29,95 Art. 4512011

### Carica batteria ULTRA RAPIDO Power X-Boostcharger 6 A

- Con funzione BOOST
- 1,5 Ah - 24 minuti • 2,0 Ah - 30 minuti
- 3,0 Ah - 32 minuti • 4,0 Ah - 40 minuti
- 2,6 Ah PLUS - 30 minuti
- 5,2 Ah PLUS - 50 minuti



Battery (Ah)	POWER X-CHANGE					POWER X-CHANGE PLUS	
	1,5	2,0	3,0	4,0	2,6	5,2	
Charging Time (-min)	BOOST OFF ○ 30	40	60	75	55	100	
	BOOST ON ● 24	30	32	40	30	50	

€ 52,95 Art. 4512064

### Carica batteria DOPPIO Power X-Twincharger

- Ultrarapido • Permette di caricare due batterie contemporaneamente
- 1,5 Ah - 30 minuti • 2,0 Ah - 40 minuti
- 3,0 Ah - 60 minuti • 4,0 Ah - 75 minuti
- 2,6 Ah PLUS 55 minuti • 5,2 Ah PLUS 100 minuti



Battery (Ah)	POWER X-CHANGE					POWER X-CHANGE PLUS	
	1,5	2,0	3,0	4,0	5,2	2,6	5,2
Charging Time (-min)	30	40	60	75	120	55	100

€ 59,95 Art. 4512069

### Trapano avvitatore a batteria TE-CD 18/2 Li 2 BAT - KIT

- 2 batterie Power X-Change: 18 V - 1,5 Ah
- Nr. giri: pos 1: 0 - 350; pos. 2: 0 - 1.250 /min
- Regolazione forza di torsione: 20 + 1 posizioni
- Momento di torsione: 44 Nm
- Gancio per cintura
- Luce LED

EXPERT



**OFFERTA**  
€ 139,95

Art. 4513830

DOPPIA BATTERIA

**Trapano avvitatore a batteria  
TE-CD 18 Li - SOLO  
(senza batteria)**

- Batteria Power X-Change: 18 V
- Nr. giri: pos. 1: 0 - 320; pos. 2: 0 - 1.350 /min
- Regolazione forza di torsione: 23 + 1 posizioni
- Momento di torsione: 48 Nm
- Mandrino 10 mm
- Indicatore del senso di rotazione
- Gancio per cintura
- Luce LED



EXPERT Plus

€ 64,95 Art. 4513692

**Trapano avvitatore  
a percussione a batteria  
TE-CD 18-2 Li-i**

- Batteria Power X-Change: 18 V
- Nr. giri: pos. 1: 0 - 320; pos. 2: 0 - 1.350 /min
- Regolazione forza di torsione: 24 + 1 posizioni
- Durata della ricarica: 30 minuti
- Momento di torsione: 48 Nm
- Indicatore del senso di rotazione
- Gancio per cintura
- Luce LED



PERCUSSIONE

EXPERT Plus

€ 69,95 Art. 4513802 modello SOLO (senza batteria)

€ 129,95 Art. 4513800 con batteria 1,5 Ah in valigetta

**Trapano avvitatore a batteria  
TE-CD 18 Li-BL (senza spazzole)**

- Batteria Power X-Change: 18 V
- Nr. giri: pos. 1: 0 - 500; pos. 2: 0 - 1.800 /min
- Regolazione forza di torsione: 20 posizioni
- Momento di torsione: 60 Nm
- Mandrino 13 mm
- Gancio per cintura
- Luce LED
- Doppia impugnatura



MOTORE SENZA SPAZZOLE

EXPERT Plus

BRUSHLESS ENERGY  
Einhell

€ 89,95 Art. 4513850 modello SOLO (senza batteria)

€ 159,95 Art. 4513851 con 2 batterie 2,0 Ah in valigetta

**Trapano avvitatore a batteria  
TE-CD 18 Li-E - SOLO  
(senza batteria)**

- Batteria Power X-Change: 18 V
- Nr. giri pos. 1: 0 - 400; pos. 2: 0 - 1.400 /min
- Regolazione forza di torsione: 9 posizioni
- Momento di torsione: 47 Nm
- Mandrino 13 mm
- Gancio per cintura
- Luce LED



EXPERT Plus

REGOLAZIONE ELETTRONICA  
DELLA TORSIONE

€ 64,95 Art. 4513870

**Trapano avvitatore a percussione a batteria  
TE-CD 18 Li-i BL (2x2,0 Ah) (senza spazzole)**

- 2 batterie Power X-Change: 18 V - 2,0 Ah
- Nr. giri Pos. 1: 0-500; Pos. 2: 0-1.800 /min
- Nr. percussioni: pos. 1: 0 - 8.000; pos. 2: 0 - 28.800 /min
- Regolazione forza di torsione: 20 + 1 posizioni
- Momento di torsione: 60 Nm
- Mandrino 13 mm
- Gancio per cintura
- Luce LED
- Doppia impugnatura



ZAINETTO OMAGGIO



EXPERT Plus

BRUSHLESS ENERGY  
Einhell

OFFERTA  
€ 199,95 Art. 4513861

MOTORE SENZA SPAZZOLE

2 BATTERIE IN DOTAZIONE

**Trapano avvitatore a percussione  
a batteria TE-CD 18 Li-i BL (senza spazzole)**

- Batteria Power X-Change: 18 V
- Nr. giri pos. 1: 0 - 500; pos. 2: 0 - 1.800 /min
- Nr. percussioni: pos. 1: 0 - 8.000; pos. 2: 0 - 28.800 /min
- Regolazione forza di torsione: 20 + 1 posizioni
- Momento di torsione: 60 Nm
- Mandrino 13 mm
- Gancio per cintura
- Luce LED
- Doppia impugnatura



EXPERT Plus

BRUSHLESS ENERGY  
Einhell

€ 99,95 Art. 4513860 modello SOLO (senza batteria)

PERCUSSIONE

€ 179,95 Art. 4513864 con batteria 4,0 Ah e borsa

MOTORE SENZA SPAZZOLE

### Avvitatore a impulsi a batteria TE-CI 18 Li

- Batteria Power X-Change: 18 V
- Nr. giri: 0 - 2.300 /min
- Momento di torsione: 140 Nm
- Attacco esagonale standard
- Affidabile motore Triathlon
- Gancio per cintura
- Indicatore di carica della batteria
- 3 Luci LED
- Consigliato uso Bits Impaktor

€ 69,95 Art. 4510034 modello SOLO (senza batteria)

€ 99,95 Art. 4510020 KIT con batteria 1,5 Ah in valigetta



**140Nm**  
HIGH  
POWER



EXPERT Plus

### Avvitatore a impulsi a batteria TE-CI 18 BL (senza spazzole)

- Batteria Power X-Change: 18 V
- Nr. giri: 0 - 2.900 /min
- Momento di torsione: 180 Nm
- Attacco esagonale con mandrino di serraggio
- Gancio per cintura
- Nessun contraccolpo sul polso
- Borsa semirigida in dotazione
- Consigliato uso Bits Impaktor

€ 89,95 Art. 4510030 modello SOLO (senza batteria)

€ 179,95 Art. 4510035 KIT con batteria 4,0 Ah in borsa



**180Nm**  
HIGH  
POWER

EXPERT Plus



MOTORE SENZA SPAZZOLE

### Avvitatore a impulsi a batteria TE-CW 18 Li BL - SOLO (senza batteria)

- Batteria Power X-Change: 18 V
- Nr. giri: 0 - 2.900 /min
- Momento di torsione: 215 Nm
- Attacco quadro da 1/2"
- Gancio per cintura
- 3 luci LED
- Adattatore da quadro 1/2" esagonale per bit
- Consigliato uso Bits Impaktor

**215Nm**  
HIGH  
POWER



MOTORE SENZA SPAZZOLE

€ 99,95 Art. 4510040



### Portabit Impaktor per avvitatore a impulsi

- Alloggiamento esagonale 1/4" con magnete permanente anulare
- Anello elastico funzione di sostituzione rapida
- Comando a una mano, rilascio dei bit mediante facile trazione della boccola metallica



CON MAGNETE ANULARE

NON ADATTO A PERCUSSIONE

€ 21,95 Art. 100500

### Bit Impaktor per avvitatore a impulsi

- I bits EXTREME FORCE Impact della kwb sono per sollecitazioni estreme. Sono elastici e resistenti agli urti. Indispensabili per l'impiego degli avvitatori a impulsi. Prodotti in acciaio TQ60. Con anelli di identificazione colorati per distinguere la forma della testa. Gambo 1/4" C 6.3.

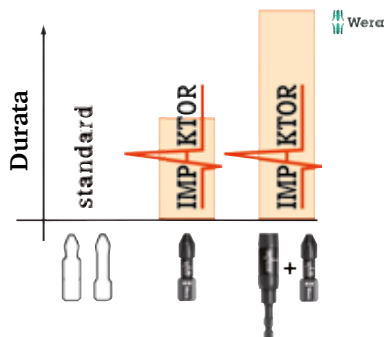

COD.	TIPO BIT IMPAKTOR	
127002	PH 2x25 mm	€ 2,50
127003	PH 3x25 mm	€ 2,55
127052	PH 2x50 mm	€ 2,95
127053	PH 3x50 mm	€ 3,10
127102	PZ 2x25 mm	€ 2,50
127103	PH 3x25 mm	€ 2,55
127152	P2 2x50 mm	€ 2,95
127153	PZ 3x50 mm	€ 3,10
127220	TX 20x30 mm	€ 2,70
127225	TX 25X30 mm	€ 2,90
127230	TX 30X30 mm	€ 2,95
127240	TX 40X30 mm	€ 3,00



NOVITÀ



**Martello Tassellatore a batteria a 3 funzioni TE-HD 18 Li Kit - 2 BAT**

- 2 Batterie Power X-Change: 18 V - 1,5 Ah | 18 V - 4,0 Ah
- Nr. giri: 0-1.100 /min
- Nr. percussioni: 0-5.700 /min
- Forza percussioni: **1,2 J**
- Capacità foratura (muro): 12 mm
- Attacco SDS-Plus



**BATTERIA 1,5 Ah + BATTERIA 4 Ah**

**EXPERT**

**OFFERTA**  
**€ 179,95**

Art. 4513809

**NOVITÀ**

**Martello tassellatore a batteria a 4 funzioni HEROCCO (senza batteria)**

DA NOVEMBRE

- Batteria Power X-Change: 18 V
- Nr. Percussioni: 0 - 5.500
- Forza percussioni: **2,2 J**
- Capacità di foratura: 20 mm
- Attacco SDS-Plus



**EXPERT Plus**



MOTORE SENZA SPAZZOLE

**HEROCCO**

**NOVITÀ**

**€ 149,95**

Art. 4513900

**Martello tassellatore a batteria a 3 funzioni TE-HD 18 Li**

- Batteria Power X-Change: 18 V
- Ricarica rapida: 30 min
- Nr. giri: 0 - 1.100 /min
- Nr. percussioni: 0 - 5.700 /min
- Forza percussioni: **1,2 J**
- Capacità foratura (muro): 12 mm
- Attacco SDS-Plus



**EXPERT Plus**

**€ 79,95**

Art. 4513812 modello SOLO (senza batteria)

**€ 159,95**

Art. 4513810 KIT con batteria 1,5 Ah in valigetta

**Smerigliatrice angolare a batteria TE-AG 18/115 Li KIT**

- Batteria Power X-Change: 18 V - 3,0 Ah
- Nr. giri: 8.500 /min
- Diametro disco (non incluso): 115 mm
- Profondità taglio max. 28 mm
- Avviamento progressivo e protezione al riavvio
- Testata ingranaggi in alluminio
- Chiave di servizio nell'impugnatura



**EXPERT Plus**

**OFFERTA**  
**€ 109,95**

Art. 4431119

**NOVITÀ**

**Smerigliatrice angolare a batteria TC-AG 18/115 Li - SOLO (senza batteria)**

- Batteria Power X-Change: 18 V
- Nr. giri: 8.500 /min
- Diametro disco (non incluso): 115 mm



**€ 44,95**

Art. 4431130

**Smerigliatrice angolare TE-AG 18/125 Li BL- SOLO AXXIO (senza batteria)**

DA OTTOBRE

- Batteria Power X-Change: 18 V
- Nr. giri: 8.500 /min
- Diametro disco (non incluso): 125 mm
- Profondità taglio max. 33 mm
- Avviamento progressivo e protezione al riavvio
- Testata ingranaggi in alluminio
- Chiave di servizio nell'impugnatura



**EXPERT Plus**

MOTORE SENZA SPAZZOLE

**AXXIO**

**€ 89,95**

Art. 4431140



**NOVITÀ**

### Set utensili a batteria TE-TK 18 (CD+CI)

- 2 batterie Power X-Change: 18 V - 2,0 Ah
- Avvitatore a impulsi TE-CI 18 Li
- Trapano a batteria TE-CD 18 Li
- Pratica borsa per trasporto e rimessaggio
- Consigliato uso Bits Impaktor



**EXPERT Plus**

DUE BATTERIE DA 2 Ah  
E BORSA IN OMAGGIO



**NOVITÀ**

**OFFERTA**  
€ 169,95

Art. 4257232

### Set utensili a batteria 18 V 2.0 Ah Twinpack

- 2 batterie Power X-Change: 18 V - 2,0 Ah
- Avvitatore a impulsi TE-CI 18 Li
- Trapano a batteria TE-CD 18 Li-i
- Pratica borsa per trasporto e rimessaggio
- Consigliato uso Bits Impaktor



**EXPERT Plus**

TRAPANO A PERCUSSIONE

DUE BATTERIE DA 2 Ah  
E BORSA IN OMAGGIO



**OFFERTA**  
€ 179,95

Art. 4257214

### Set utensili a batteria TE-TK 18 Li - KIT (CD+AG)

- 2 batterie Power X-Change:  
18 V - 1,5 Ah + 3,0 Ah
- Trapano a batteria
- Smerigliatrice angolare a batteria

BATTERIA 1,5 Ah  
+ BATTERIA 3 Ah



**EXPERT Plus**



**€ 189,95**

Art. 4257211

### Set utensili a batteria 18 V Twinpack BL

- 2 batterie Power X-Change:  
18 V - 2,0 Ah + 4,0 Ah
- Avvitatore a impulsi TE-CI 18 Li BL
- Trapano a batteria TE-CD 18 Li-i BL
- Pratica borsa per trasporto e rimessaggio
- Consigliato uso Bits Impaktor



**EXPERT Plus**

BRUSHLESS  
ENERGY  
Einhell

DUE BATTERIE 2 E 4 Ah  
E BORSA IN OMAGGIO

TRAPANO A PERCUSSIONE

MOTORI SENZA SPAZZOLE



**OFFERTA**  
€ 269,95

Art. 4257216

### Borsa uso universale



**€ 11,95**

Art. 4530010

### Valigetta BMC E-Box M55/40

- 400 x 550 x 150 mm
- Con schiuma interna



**€ 34,95**

Art. 4530049

DA SETTEMBRE



**NOVITÀ**

### Valigetta BMC E-Box S35

- 330 x 350 x 110 mm
- Con schiuma interna



**€ 19,95**

Art. 4530045

**Levigatrice orbitale a batteria  
TE-OS 18/1 Li - SOLO (senza batteria)**



- Batteria Power X-Change: 18 V
- Nr. oscillazioni: 24.000 /min
- Ø carta abrasiva: 150 x 150 x 100 mm
- Superficie levigante: 104 cm<sup>2</sup>
- Orbita Ø: 1,6 mm
- Platorello con velcro
- Ottimo fissaggio con sistema "extreme fix"
- 6 x fogli abrasivi assortiti (3x 120; 3x 240)



EXPERT Plus

€ 39,95 Art. 4460713

6 FOGLI IN DOTAZIONE

**Levigatrice rotorbitale a batteria  
TE-RS 18 Li - SOLO (senza batteria)**

EXPERT Plus

- Batteria Power X-Change: 18 V
- Nr. oscillazioni: 14.000 - 22.000 /min
- Ø oscillazione 2 mm
- Ø platorello 125 mm



€ 59,95 Art. 4462010

**Seghetto alternativo  
TE-JS 18 Li PXC - SOLO  
(senza batteria)**



- Batteria Power X-Change: 18 V
- Nr. oscillazioni: 2.400 /min
- Altezza oscillazione: 25,4 mm
- Profondità di taglio: legno max. 80 mm  
ferro max. 10 mm - plastica max. 12 mm
- Cambio lama manuale
- Lama per legno - attacco a T



EXPERT Plus

PENDOLARE

€ 69,95 Art. 4321200

**Gattuccio universale  
TE-AP 18 Li PXC - SOLO  
(senza batteria)**



- Batteria Power X-Change: 18 V
- Nr. oscillazioni: 0 - 2.600 /min
- Prof. taglio max. (legno / metallo): 100 / 6 mm
- Altezza oscillazioni: 22 mm
- Cambio lama senza utensili
- Lama per legno



EXPERT Plus

€ 69,95 Art. 4326300

**Sega circolare a batteria TE-CS 18 Li -  
SOLO (senza batteria)**



- Batteria Power X-Change: 18 V
- Nr. giri: 4.200 /min
- Lama Ø 150 x Ø 10 mm / 24 Z
- Profondità taglio a 90°: 48 mm
- Profondità taglio a 45°: 32 mm
- Semplice regolazione manuale
- Illuminazione con LED
- Compatibile con le guide Einhell (4502115)
- Utilizzabile sia con lame con foro 10 mm sia 16 mm



OFFERTA

€ 69,95 Art. 4331200

EXPERT Plus

**Multifunzione a batteria VARRITO  
(senza batteria)**

EXPERT Plus

- Batteria Power X-Change: 18 V
- Nr. oscillazioni: 11.000 - 20.000 /min
- Superficie levigante: 90 x 90 x 90 mm
- Platorello triangolare
- 9 fogli abrasivi
- Raschietto
- Lama semicircolare per legno e plastica
- Lama a scomparsa bimetallica
- Lama a scomparsa per legno
- Lama semicircolare diamantata



VARRITO

€ 79,95 Art. 4465160

NOVITÀ

**Troncatrice a batteria  
TE-MS 18/210 Li - SOLO (senza batteria)**

EXPERT Plus

- Batteria Power X-Change: 18 V
- Nr. Giri: 3.000 /min
- Lama: Ø210 x Ø30 mm / 40 Z
- Larghezza taglio fino max: 120 mm
- Funzione radiale su doppia guida
- Laser e luce LED inclusi



**Lame ricambio**

- (24 Z) € 12,95 Art. 4502048
- (40 Z) € 24,95 Art. 4311109
- (48 Z) € 15,50 Art. 4502034

APPOGGIO ESTENSIBILE

€ 159,95 Art. 4300890

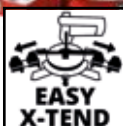

NOVITÀ

**Compressore ibrido corrente / batteria  
TE-AC 18/11 Li AC - SOLO (senza batteria)**

- Batteria Power X-Change: 18 V oppure corrente 220 V - 50 Hz
- Motore 70 W
- Aspirazione 96 / 407 l/min
- Pressione max 11 / 0,026 bar
- Lavora sia ad alta che bassa pressione
- Gonfia pneumatici in alta pressione e gonfiabili in bassa pressione
- Aspira, in bassa pressione, gonfiabili



EXPERT Plus

€ 79,95 Art. 4020460

PRESSITO

### Aspiratore a batteria portatile TE-VC 18 Li - SOLO (senza batteria)

- Batteria Power X-Change: 18 V
- Max. potenza di aspirazione 4.2 kpa
- Capacità contenitore raccogli polvere di 540 ml
- Bocchetta per pavimenti per superfici lisce
- Ugello per fughe per aree difficili da raggiungere
- Bocchetta per tappezzeria e tessuti
- Prolunga (0,465 m) per uso come scopa elettrica
- Filtro lavabile
- Peso 0.9 kg



**EXPERT Plus**

€ 39,95 Art. 2347120

IDEALE PER BRICIOLE, PAVIMENTI,  
AUTO, DIVANI E TESSUTI

### Aspiratore solidi liquidi a batteria TC-VC 18/20 Li - SOLO (senza batteria)

- Batteria Power X-Change: 18 V
- Capacità serbatoio: 20 l
- Attacco per soffiatore



€ 59,95 Art. 2347130

### Lucidatrice per auto CE-CB 18/254 Li - SOLO (senza batteria)

- Batteria Power X-Change: 18 V
- 2.500 Giri/min
- Platorello 254 mm
- 1 cuffia in cotone
- 1 cuffia sintetica



**EXPERT Plus**

€ 44,95 Art. 2093301

Set cuffie ricambio  
€ 7,95 Art. 2093095

### Aspiratore solidi liquidi a batteria TC-VC 18/20 Li - KIT 3,0 Ah

- Batteria Power X-Change: 18 V - 3 Ah
- Capacità serbatoio: 20 l
- Utilizzabile come soffiatore
- Bidone in acciaio Inox
- Lunghezza tubo 1,5 m + 3 prolunghe
- Potenza aspirazione max 8 Kpa
- Pratico supporto per accessori integrato



**OFFERTA**

€ 99,95 Art. 2347131

### Soffiatore a batteria TE-CB 18/78 Li - SOLO (senza batteria)

- Batteria Power X-Change: 18 V
- Velocità aria 1: 130 km/h
- Velocità aria 2: 180 km/h

**EXPERT Plus**

DUE VELOCITÀ



**NOVITÀ**

€ 34,95 Art. 3408001

### Torcia a batteria TE-CL 18 Li H - SOLO (senza batteria)

**EXPERT Plus**

- Batteria Power X-Change: 18 V
- Potenza luminosa 280 lumen
- LED di alta qualità
- Inclinazione regolabile
- Dimensione fascio luminoso regolabile



€ 29,95 Art. 4514130

### Lampada a batteria TE-CL 18 Li - SOLO (senza batteria)

- Batteria Power X-Change: 18 V
- Potenza luminosa 270 lumen
- 3 LED di alta qualità
- Inclinazione regolabile
- Dimensione fascio luminoso regolabile



**EXPERT Plus**

€ 22,95 Art. 4514110

### Collegamento USB per batteria TE-CP 18 Li USB - SOLO (senza batteria)

- Batteria Power X-Change: 18 V
- 2 porte USB
- Corrente uscita USB 1: 1,0 A (LENTA)
- Corrente uscita USB 2: 2,0 A (RAPIDA)
- Ideale per ricaricare dispositivi elettronici

**EXPERT Plus**



€ 14,95 Art. 4514120

**Tagliasiepi a batteria  
GE-CH 1855/1 Li - SOLO  
(senza batteria)**

- Batteria Power X-Change: 18 V
- Lunghezza di taglio: 550 mm
- Distanza tra i denti: 18 mm
- Impugnatura rotante



**€ 79,95** Art. 3410502

**EXPERT Plus**

LAMA TAGLIATA AL LASER  
E DIAMANTE



**Tagliasiepi a batteria  
GE-CH 1846 Li**

- Batteria Power X-Change: 18 V
- Lunghezza di taglio: 460 mm
- Distanza tra i denti: 15 mm



**€ 59,95** Art. 3410642 modello SOLO (senza batteria)

**€ 89,95** Art. 3410640 KIT con batteria 1,5 Ah

**EXPERT Plus**

LAMA TAGLIATA AL LASER  
E DIAMANTE



**Tagliasiepi a batteria  
GE-CH 1846 Li - KIT 2,0 Ah**

- Batteria Power X-Change: 18 V - 2 Ah
- Lunghezza di taglio: 460 mm
- Distanza tra i denti: 15 mm



**OFFERTA**  
**€ 99,95** Art. 3410683

LAMA TAGLIATA AL LASER  
E DIAMANTE



**Tagliarami a batteria  
GE-GS 18 Li - SOLO  
(senza batteria)**

- Batteria Power X-Change: 18 V
- Lunghezza lama 150 mm
- Spessore tagli senza archetto 90 mm
- Spessore taglio con archetto 70 mm



**€ 69,95** Art. 3408220

SOSTITUZIONE LAME  
SENZA UTENSILI

**Pulisci fughe a batteria  
GE-CC 18 Li - SOLO  
(senza batteria)**

- Batteria Power X-Change: 18 V
- Diametro spazzola: 100 mm
- Spazzola in acciaio
- Spazzola in nylon



**EXPERT Plus**

**€ 49,95** Art. 3424050

**Forbici e sfovirami a batteria  
GE-CG 18 Li - SOLO (senza batteria)**

- Batteria Power X-Change: 18 V
- Larghezza taglio coltelli per erba 100 mm
- Larghezza taglio coltelli sfolti siepi 200 mm
- Spessore taglio coltelli sfolti siepi 8 mm
- Distanza denti taglio coltelli sfolti siepi 8 mm
- Coltelli tagliati al laser e levigati al diamante



**€ 59,95** Art. 3410370

SOSTITUZIONE LAME  
SENZA UTENSILI

**Svettatoio multifunzione a batteria  
GE-HC 18 Li T - SOLO (senza batteria)**

- Batteria Power X-Change: 18 V
- Manico telescopico in alluminio a regolazione libera (880 - 1820 mm)
- Tagliasiepi
- Lunghezza taglio 400 mm
- Distanza tra i denti 16 mm
- Svettatorio
- Lunghezza barra 200 mm
- Barra e catena OREGON
- Tendi catena e sostituzione catena manuale



**EXPERT Plus**

**€ 149,95** Art. 3410800

**Catena ricambio**  
**€ 22,00** Art. 4501626



**Svettatoio a batteria  
GE-LC 18 Li T - SOLO (senza batteria)**

- Batteria Power X-Change: 18 V
- Manico telescopico in alluminio a regolazione libera (880 - 1820 mm)
- Lunghezza barra 200 mm
- Barra e catena OREGON
- Tendi catena e sostituzione catena manuale



**EXPERT Plus**

**€ 134,95** Art. 3410810

**Catena ricambio**  
**€ 22,00** Art. 4501626



### Zappatrice a batteria GE-CR 30 Li - SOLO (senza batteria)

- 2 batterie Power X-Change: 18 V
- Larghezza di lavoro: 300 mm
- Profondità di lavoro: max. 200 mm
- Frese: 4 pz / Ø 20 cm

**EXPERT Plus**



**€ 189,95** Art. 3431200

### Arieggiatore a batteria GE-SC 35 Li - SOLO (senza batteria)

- 2 batterie Power X-Change: 18 V
- Larghezza di lavoro: 350 mm
- Profondità di lavoro: su 3 livelli
- Numero di coltelli: 8 coltelli doppi
- Consigliato per area di lavoro fino a 500 m<sup>2</sup>



**EXPERT Plus**

**€ 199,95** Art. 3420650



### Tagliaerba a batteria GE-CM 36 Li

- 2 batterie Power X-Change: 18 V - 3,0 Ah
- Larghezza Taglio: 36 cm
- Volume di raccolta: 40 Litri
- 2 caricabatterie rapido
- Regolazione altezza taglio: 6 - posizioni (25-75 mm)
- Consigliato per superfici di ca. 300 m<sup>2</sup>

**EXPERT Plus**



**€ 284,95** Art. 3413060

### Tagliabordi a batteria GC-CT 18/24 Li P

- Batteria Power X-Change:  
18 V - 1,5 Ah
- Ø taglio : 240 mm



### Tagliabordi a batteria GE-CT 18 Li - SOLO (senza batteria)

- Batteria Power X-Change: 18 V
- Ø taglio: 240 mm
- Vano integrato sulla seconda impugnatura per 20 coltelli di ricambio
- Manico telescopico regolabile a piacimento fino a 35 cm
- Testa motore ruotante di 90° in entrambi i sensi
- Testa del motore regolabile su 5 angoli
- 20 pz coltelli inclusi



**Coltelli di ricambio  
(20 Pezzi)**  
**€ 8,95** Art. 3405730

**EXPERT Plus**



**€ 49,95** Art. 3411172

### Affilcatene a batteria GE-CS 18 Li - SOLO (senza batteria)

- Batteria Power X-Change: 18 V
- Nr. giri: 6.500 /min
- Disco abrasivo Ø : 108 mm
- Spessore disco abrasivo:  
3,2 mm
- Luce LED

**EXPERT Plus**



**€ 39,95** Art. 4499940

### Tagliabordi a batteria GC-CT 18/24 Li P

- Batteria Power X-Change:  
18 V - 1,5 Ah
- Ø taglio : 240 mm



### Tagliabordi a batteria GE-CT 18 Li - SOLO (senza batteria)

- Batteria Power X-Change: 18 V
- Ø taglio: 240 mm
- Vano integrato sulla seconda impugnatura per 20 coltelli di ricambio
- Manico telescopico regolabile a piacimento fino a 35 cm
- Testa motore ruotante di 90° in entrambi i sensi
- Testa del motore regolabile su 5 angoli
- 20 pz coltelli inclusi



**Coltelli di ricambio  
(20 Pezzi)**  
**€ 8,95** Art. 3405730

**EXPERT Plus**



**€ 49,95** Art. 3411172

### Affilcatene a batteria GE-CS 18 Li - SOLO (senza batteria)

- Batteria Power X-Change: 18 V
- Nr. giri: 6.500 /min
- Disco abrasivo Ø : 108 mm
- Spessore disco abrasivo:  
3,2 mm
- Luce LED

**EXPERT Plus**



**€ 39,95** Art. 4499940



**Coltelli di ricambio (20 Pezzi)**  
**€ 8,95** Art. 3405730



**OFFERTA**  
**€ 69,95**

Art. 3411102

**Soffiatore a batteria  
GE-LB 36 Li E - SOLO (senza batteria)**

**EXPERT Plus**

- 2 batterie Power X-Change: 18 V
- Velocità aria: 150 km/h
- Capacità aspirazione: 816 m³/h

**MOTORE SENZA SPAZZOLE**

**GRANDE PORTATA D'ARIA**



**€ 99,95** Art. 3433610

**Soffiatore aspiratore a batteria  
GE-CL 36 Li E - SOLO  
(senza batteria)**



- 2 batterie Power X-Change: 18 V
- Velocità aria: 210 km/h
- Capacità aspirazione: 720 m³/h
- Capacità tritratore: 10:1
- 2 Grandi rotelle d'appoggio
- Sacco di raccolta da ca. 45 l

**MOTORE SENZA SPAZZOLE**

**EXPERT Plus**



**OFFERTA**  
**€ 99,95** Art. 3433600

**Soffiatore a batteria  
GE-CL 18 Li - SOLO (senza batteria)**

- Batteria Power X-Change: 18 V
- Velocità aria: 210 km/h

**EXPERT Plus**



**€ 34,95** Art. 3433532

**Soffiatore a batteria  
GE-CL 18 Li - KIT**



- Batteria Power X-Change: 18 V - 2,0 Ah
- Velocità aria: 210 km/h

**EXPERT Plus**



**OFFERTA**  
**€ 89,95** Art. 3433533

**Elettrosega a batteria  
GE-LC 18 Li - SOLO (senza batteria)**

- Batteria Power X-Change: 18 V
- Lunghezza taglio: 230 mm
- Velocità avanzamento: 4,3 m/s
- Catena e barra OREGON



**REGOLAZIONE TENSIONE  
E CAMBIO CATENA SENZA ATTREZZI**

**Catena ricambio**  
**€ 19,95** Art. 4501754



**EXPERT Plus**

**€ 89,95** Art. 4501761

**Elettrosega a batteria  
GE-LC 36/35 Li - SOLO (senza batteria)**

DA OTTOBRE

- 2 batterie Power X-Change: 18 V
- Lunghezza taglio: 330 mm
- Velocità avanzamento: 15 m/s
- Catena e barra OREGON

**EXPERT Plus**



**REGOLAZIONE TENSIONE  
E CAMBIO CATENA SENZA ATTREZZI**

**Catena ricambio**  
**€ 19,95** Art. 4500170



**NOVITÀ**

**€ 139,95** Art. 4501780

**Elettrosega a batteria  
GE-LC 18 Li - KIT**

- Batteria Power X-Change: 18 V - 3,0 Ah
- Lunghezza taglio: 230 mm
- Velocità avanzamento: 4,3 m/s
- Sostituzione a tensione della catena senza utensili
- Catena e barra OREGON



**EXPERT Plus**

**Catena ricambio**  
**€ 19,95** Art. 4501754

**REGOLAZIONE TENSIONE  
E CAMBIO CATENA  
SENZA ATTREZZI**

**OFFERTA**  
**€ 149,95** Art. 4501760



# ENERGY SAVING



La gamma ad **ALTE PRESTAZIONI**  
che ti fa **RISPARMIARE TEMPO** ed **ENERGIA**

## LA GAMMA DI ACCESSORI OTTIMIZZATA PER TUTTI GLI ELETTROUTENSILI

Velocità di lavoro fino al 45% superiore - con lo stesso consumo energetico (quindi una durata, con un singolo ciclo di carica, fino al 45% superiore per articoli a batteria).

Questo risparmio si realizza grazie a un'interazione di molti fattori innovativi come p. es. asportazione di trucioli brevettata, pregiate qualità dei materiali, processi di indurimento, accurate procedure di affilatura, spessori dei materiali ottimizzati e peso ridotto senza perdite di stabilità o di potenza.

Tirate fuori il massimo di potenza dal vostro apparecchio senza cavo, risparmiate la batteria, l'ambiente, il vostro denaro e lavorate in modo più efficiente e con meno dispendio di tempo.

**PARTICOLARMENTE INDICATI PER  
MACCHINE A BATTERIA**





### Punte per granito, muro e cemento ENERGY SAVING

- Punta in metallo duro DIAMANTATE
- Testa con speciale disegno ed angolatura
- Spirale con forma asimmetrica per perfetta asportazione della polvere
- Da usare tra gli 800 e 1.000 giri
- Ideale per macchine a batteria (consumano 30% in meno di batteria)
- Fora anche vetro, ceramica e tegole

Ø mm	COD.	LUNGHEZZA SPIRALE	LUNGHEZZA TOTALE	
5 mm	52650	50	85	€ 4,65
6 mm	52660	60	100	€ 4,95
8 mm	52680	75	120	€ 5,85
10 mm	52700	75	120	€ 7,25



DA USARE SENZA PERCUSSIONE



**ENERGY SAVING**  
fino al **30%**



**NOVITÀ**

### Punte per metallo ENERGY SAVING

- Punta in HI-NOX HSS M2
- Su acciaio inox durano 3 volte di più di punte al cobalto
- Testa con speciale disegno ed angolatura
- Spirale con forma speciale per perfetta asportazione trucioli metallici
- Genera trucioli di ridotte dimensioni

Ø mm	COD.	LUNGHEZZA TOTALE	
1,0 mm	258610	34	€ 1,15
2,0 mm	258620	49	€ 1,30
2,5 mm	258625	57	€ 1,50
3,0 mm	258630	61	€ 1,80
3,5 mm	258635	70	€ 2,00
4,0 mm	258640	75	€ 2,20
4,5 mm	258645	80	€ 2,50
5,0 mm	258650	86	€ 2,85
5,5 mm	258655	93	€ 3,50
6,0 mm	258660	93	€ 3,90



**ENERGY SAVING**  
**10%**



**NOVITÀ**

## Punta giapponese per legno ENERGY SAVING

- Punta per legno con rettifica e tagliente speciale di precisione
- Gambo esagonale 1/4" per evitare qualsiasi slittamento
- Su legno duro fino a 2 volte più veloci
- Fori senza scheggiature su ogni tipo di legno
- Genera trucioli piccoli e gli espelle immediatamente per forare anche grossi spessori



Ø mm	COD.	LUNGHEZZA SPIRALE	LUNGHEZZA TOTALE	
12	042812	95	165	€ 14,95
14	042814	95	65	€ 15,95
16	042816	95	165	€ 17,50

## Set 4 punte giapponesi per legno

- Ø 12, 16, 20, 24 mm
- Lunghie 165 mm
- Codolo esagonale E6.3
- Eliminazione truciolo extra rapida



ALTA VELOCITÀ  
PER LEGNO E PVC



€ 59,95 Art. 042800

NOVITÀ

NOVITÀ

## Punta per legno ENERGY SAVING

- Punta FCE, HSS-M2 per legno con rettifica di precisione
- Con punta di centraggio brevettata e 2 sbizzatori
- Su legno duro fino a 2 volte più veloci
- Fori senza scheggiature su ogni tipo di legno
- Ottima anche per cartongesso e plastica



Ø mm	COD.	LUNGHEZZA TOTALE	
3	511903	61	€ 3,20
4	511904	75	€ 3,50
5	511905	86	€ 4,50
6	511906	93	€ 5,95
8	511908	117	€ 9,50
10	511910	133	€ 12,95



ALTA VELOCITÀ PER  
LEGNO E PVC



NOVITÀ

## COMPATIBILI MULTIMARCA

### Taglierina legno 52 mm CV



€ 8,95 Art. 708450

### Lama semicircolare 80 x 55 mm CV



€ 9,95 Art. 708550

### Taglierina muratura 52 mm HM



€ 9,95 Art. 708460

### Valigetta 7 accessori AKKU-TOP

- Per taglio di: legno; formica; PVC; alluminio; metalli non ferrosi; ceramica e mastiche.
- Lama Cromo Vanadio 52 mm
- Lama Cromo Vanadio 10 x 28 mm
- Lama Cromo Vanadio 34 x 44 mm
- Lama Cromo Vanadio 22 x 48 mm
- Lama giapponese Cromo Vanadio 34 x 43 mm
- Lama 22 x 48 mm
- Lama semicircolare 87 mm



€ 34,95 Art. 708000

### Lama giapponese 34 mm ENERGY SAVING



€ 11,95 Art. 709194

NOVITÀ

### Lama dritta Bi-metallo ENERGY SAVING



709250	10 x 28 mm	€ 5,95
709252	22 x 48 mm	€ 6,50

NOVITÀ

### Lama dritta multifunzione taglio CV



709150	10 x 28 mm	€ 4,95
709152	22 x 48 mm	€ 7,50
709154	34 x 44 mm	€ 8,95

### Lama semi-circolare HSS 80 mm ENERGY SAVING



€ 14,95 Art. 709450

NOVITÀ

**Lame per gattuccio ENERGY SAVING**



- 2 lame a denti variabili
- Per metallo, metallo non ferroso, legno con residui metallici, materiali misti, plastica
- Attacco 1/2"
- Passo 2,5-1,8
- Lunghezza 150 mm
- Fine



PER METALLO

**€ 6,95** Art. 578500

**Lame per seghetto per legno DOWN CUT ENERGY SAVING**



- 2 Lame HCS
- Taglio dall'alto nessuna scheggiatura
- Affilatura, geometria denti e sagoma speciale
- Passo 1,9 mm - fine • L 116 mm
- Per legno duro e morbido, truciolato, compensato, lamellare, plastiche

ALTA VELOCITÀ PER LEGNO E PVC



NOVITÀ

**€ 3,95** Art. 623420

**Lame per seghetto Bi-metallo ENERGY SAVING**



- 2 Lame bimetalliche
- Dentatura variabile TwinCut brevettata
- Sagoma speciale brevettata
- Passo 1,3 - 2,0 mm - fine
- Lunghezza 80 mm
- Per metallo, lamiera, plexiglas, alluminio

ALTA VELOCITÀ PER LEGNO, PVC E METALLO



NOVITÀ

**€ 4,95** Art. 621520

**EASY CUT - GLI ACCESSORI PER USO UNIVERSALE**

**EASY CUT set 5 punte universali**

- Ø 3, 4, 5, 6, 8 mm
- Metallo duro per opere in muratura, marmo, pietra artificiale, cemento armato, granito, mattoni, ceramica, legno duro e morbido, materie plastiche e acrilico, acciai legati e non legati, vetro e cristallo



PER FORARE QUALSIASI MATERIALE

**€ 14,95** Art. 048300



PUNTE SINGOLE

Ø mm	COD.	
3	048630	€ 3,00
4	048640	€ 3,10
5	048650	€ 3,25
6	048660	€ 3,50
8	048680	€ 4,25
10	048700	€ 5,25
12	048720	€ 7,50

**EASY CUT lama universale in metallo duro**

- Taglia: pannelli di truciolato, pannelli di truciolato rivestiti, legno da costruzione, metallo non ferroso, lamiere, profili in alluminio, materie plastiche incluso Plexiglas



TAGLIA QUALSIASI MATERIALE

	Ø	
589333	250 x 30 mm Z42	€ 79,95
593286	305 x 30 mm Z80	€ 54,95

**EASY CUT punte multiuso attacco SDS PLUS**

- Universale, gambo di alloggiamento SDS plus, con riporto in metallo duro, punta di metallo duro al tungsteno, superfici di taglio con finitura diamantata, saldata ad alte temperature, con asportazione di trucioli, punta MS 5 per il trasporto ottimale della polvere di foratura per tutte le punte a martello SDS plus con arresto di percussione, per opere in muratura, marmo, pietra artificiale, cemento armato, granito, mattoni, ceramica, legno duro e morbido, materie plastiche e acrilico, acciai legati e non legati, vetro e cristallo.



PER FORARE QUALSIASI MATERIALE



Ø mm	COD.	LUNGHEZZA SPIRALE	LUNGHEZZA TOTALE	
5	266105	50	110	€ 6,95
6	266606	110	160	€ 7,70
8	266608	110	160	€ 8,95
10	266610	110	160	€ 9,95
12	266612	110	160	€ 11,50

**EASY CUT lame per gattuccio**

- 2 lame
- In acciaio HCS
- Passo 2,4-4,0 mm
- Lunghezza 205 mm
- Da fine a grossolana
- Media

PER LEGNO MASONITE - MDF PLASTICA

**€ 6,50** Art. 576900



**EASYCUT lame per seghetto**

- 2 lame
- HCS
- Per legno truciolato, listellato, plastica tenera



COD.	CARATTERISTICHE	
623020	Passo 2,0 - 3,0 mm da Fine a Grossolana 116/93 mm - Attacco T 234X	€ 2,95
623030	Passo 2,0 - 3,0 mm da Fine a Grossolana 116 mm - Attacco U 234X	€ 3,35

### Cacciavite a batteria TE-SD 3,6 Li KIT

**EXPERT**

- Batteria al litio: 3,6 V - 1,5 Ah ad alta prestazione
- Durata della ricarica: 3 ore
- Nr. giri: 200 /min
- Forza di torsione max: 3,5 Nm
- Posizione forza di torsione: 6+1
- Doppia luce LED
- Mandrino porta bits
- Supporto magnetico per viti
- Indicatore stato batteria su 3 livelli
- **Impugnatura girevole**
- Box con 32 bits assortiti
- Confezione in metallo

**€ 39,95** Art. 4513495

### Cacciavite a batteria TE-SD 3,6/1 Li

- Batteria al litio: 3,6 V - 1,5 Ah ad alta prestazione
- Durata della ricarica: 3 - 5 ore
- Nr. giri: 180 /min
- Forza di torsione max: 4,5 Nm
- Doppia luce LED
- Mandrino porta bits
- Supporto magnetico per viti

**€ 29,95** Art. 4513501

**NOVITÀ**

### Cacciavite a batteria TC-SD 3,6 Li

**MANICO ROTANTE**

- Batteria litio: 3,6 V - 1,3 Ah
- Nr. giri: 200 /min
- Luce a LED
- Mandrino porta bits **MAGNETICO**
- Indicatore livello batteria
- **Impugnatura girevole**
- 6 bits

**€ 19,95** Art. 4513442

### Set utensili a batteria TE-TK 12 Li

**DA FINE SETTEMBRE**

- 2 batterie 12 v; li-ionen; 1,3 Ah
- Durata di ricarica: ca. 3 ore
- Trapano: nr. giri: 1. velocità: 0 - 350 min<sup>-1</sup> 2. velocità: 0 - 1.200 min<sup>-1</sup>
- Regolazione forza torsione: 17 + 1
- Momento di torsione: 25 nm
- **UTENSILE MULTIFUNZIONE**
- Nr. giri: 5.000 - 17.000 min<sup>-1</sup>
- Oscillazioni: 10.000 - 34.000 min<sup>-1</sup>
- **TORCIA LED**
- Durata funzionamento: 15 ore
- Led: 7 extra luminosi

**EXPERT**
**OFFERTA**  
**€ 79,95** Art. 4257191

### Trapano avvitatore a batteria TH-CD 12 Li

- Batteria al litio: 12 V - 1,3 Ah
- Nr. giri: 0 - 400 /min
- Forza di torsione: 19 + 1 posiz.
- Torsione: 22 Nm
- **Reversibile**
- **Regolazione elettronica dei giri**

**€ 34,95** Art. 4513650

### Trapano avvitatore a batteria TH-CD 12-2 Li - 2 velocità

- Batteria al litio: 12 V - 1,3 Ah
- Nr. giri: 1. : 0-350 /min. / 2. : 0-1.300 /min.
- Momento di torsione max 24 Nm
- Forza di torsione 20 posizioni
- Mandrino 10 mm

**€ 44,95** Art. 4513660

### Trapano avvitatore a batteria TE-CD 12 Li 2 BAT - 2 velocità

**EXPERT**

- 2 batterie al litio: 12 V - 1,3 Ah
- Nr. giri: 1. : 0 - 350 / 2. : 0 - 1.300 /min
- Forza di torsione: 17 + 1 posiz.
- Durata della ricarica: ca. 1 ora
- Torsione: 25 Nm
- **Reversibile**
- **Regolazione elettronica dei giri**
- LED luminoso

**€ 79,95** Art. 4513602

### Trapano a batteria TC-CD 12 Li - 2 velocità

- Batteria al litio: 12 V - 1,3 Ah
- Nr. giri: 1. : 0 - 300 / 2. : 0 - 1.050 /min
- Forza di torsione: 17 + 1 posizioni
- Durata della ricarica: ca. 1 ora
- Torsione: 20 Nm
- Mandrino estraibile, bit a inserimento diretto
- Doppia velocità
- Reversibile
- Regolazione elettronica dei giri
- LED luminoso
- Arresto rapido
- Ingranaggi in metallo
- Valigetta

**€ 49,95** Art. 4513206

**DOBPIO MANDRINO**

### Trapano avvitatore a percussione a batteria TE-CD 12 Li-i (2x2,0 Ah)

- 2 batterie al litio: 12 V - 2,0 Ah
- Nr. giri: 1. : 0 - 350 / 2. : 0 - 1.350 /min
- Forza di torsione: 17 + 1 + 1 posizioni
- Durata della ricarica: ca. 1 ora
- Torsione: 30 Nm
- Reversibile
- Regolazione elettronica dei giri
- LED luminoso

**EXPERT**
**PERCUSSIONE**
**€ 89,95** Art. 4513612

**CARICA RAPIDA**
**DOBPIA BATTERIA AL LITIO**



**Trapano avvitatore a batteria TC-CD 18-2 Li**

- 2 batterie 18V - 1,3 Ah
- Durata della ricarica 3-5 h
- Nr. giri: 0-350/min 2: 0-1.250/min
- Momento di torsione max 38 Nm
- Regolazioni momento di torsione 19 posizioni
- Mandrino 10 mm
- **Luce LED** inclusa per illuminare la zona di lavoro



**DOPPIA BATTERIA IN VALIGETTA**

**€ 99,95** Art. 4513820

**Trapano avvitatore a batteria TC-CD 18-2 Li (1x1,5 Ah)**

- Batteria litio 18V - 1,5 Ah
- Durata della ricarica 3-5 h
- Nr. giri: 1: 0-350/min - 2: 0-1.250/min
- Momento di torsione max 38 Nm
- Regolazioni momento di torsione 19 posizioni
- Mandrino 10 mm
- **Luce LED**



**€ 67,95** Art. 4513846

**Trapano avvitatore a percussione a batteria TC-CD 18-2 Li-i**

- 2 batterie 18V - 1,5 Ah
- Nr. giri: pos. 1.: 0 - 350 / pos. 2.: 0 - 1.250 /min
- Regolazione forza di torsione: 20
- Durata della ricarica: ca. 1 h
- Momento di torsione: 40 Nm
- Luce LED
- Valigetta



**PERCUSSIONE**

**DOPPIA BATTERIA**

**€ 119,95** Art. 4513825

**Trapano avvitatore a batteria TC-CD 18-2 Li KIT**

- Batteria 2 X 18 V - 1,3 Ah
- Durata della ricarica 3-5 h
- Nr. giri 1:0-350 /min 2:0-1250 /min
- Momento di torsione max 38 Nm
- Regolazioni momento di torsione 19 posizioni
- Mandrino 10 mm
- Luce LED inclusa per illuminare la zona di lavoro
- Set 214 pezzi in valigetta d'alluminio



**VALIGETTA IN ALLUMINIO CON 214 ACCESSORI**

**DOPPIA BATTERIA**

**OFFERTA € 119,95** Art. 4513822

**Trapano avvitatore a batteria TE-CD 18 Li BL**

- Batteria Power X-Change: 18 V
- Nr. giri: pos. 1: 0 - 500; pos. 2: 0 - 1.800 /min
- Regolazione forza di torsione: 20
- Momento di torsione: 60 Nm
- Mandrino 13 mm
- Gancio per cintura
- Luce LED
- Doppia impugnatura

**EXPERT Plus**



**POWER X-CHANGE**

**BRUSHLESS ENERGY**

**MOTORE SENZA SPAZZOLE**

**€ 89,95** Art. 4513850 modello SOLO (senza batteria)

**€ 159,95** Art. 4513851 con 2 batterie 2,0 Ah in valigetta

**Trapano avvitatore a percussione a batteria TE-CD 18 Li-i BL**

- Batteria Power X-Change: 18 V
- Nr. giri pos. 1: 0 - 500 /min; pos. 2: 0 - 1.800 /min
- Nr. percussioni: pos. 1: 0 - 8.000 /min; pos. 2: 0 - 28.800 /min
- Regolazione forza di torsione: 20 + 1 posizioni
- Forza di torsione: 60 Nm
- Mandrino 13 mm • Gancio per cintura
- Luce LED • Doppia impugnatura

**EXPERT Plus**



**PERCUSSIONE**

**BRUSHLESS ENERGY**

**POWER X-CHANGE**

**€ 99,95** Art. 4513860 modello SOLO (senza batteria)

**€ 179,95** Art. 4513864 con batteria 4,0 Ah e borsa

**Trapano avvitatore a batteria TE-CD 18/2 Li 2 BAT - KIT**

- 2 batterie Power X-Change: 18 V - 1,5 Ah
- Nr. giri: pos 1: 0 - 350; pos. 2: 0 - 1.250 /min
- Regolazione forza di torsione: 20 + 1
- Momento di torsione: 44 Nm
- Gancio per cintura
- Luce LED

**POWER X-CHANGE**

**EXPERT Plus**



**DOPPIA BATTERIA**

**OFFERTA € 139,95** Art. 4513830

**Trapano avvitatore a batteria TE-CD 18 Li-E - SOLO (senza batteria)**

- Batteria Power X-Change: 18 V
- Nr. giri pos. 1: 0 - 400 /min; pos. 2: 0 - 1.400 /min
- Regolazione forza di torsione: 9 posizioni
- Forza di torsione: 47 Nm
- Mandrino 13 mm
- Gancio per cintura
- Luce LED

**EXPERT Plus**

**POWER X-CHANGE**

**REGOLAZIONE ELETTRONICA DELLA TORSIONE**



**€ 64,95** Art. 4513870

### Supporto magnetico per bits

- Attacco esagonale 1/4"
- In acciaio con molla
- Con magnete permanente rondella elastica gambo esagonale 1/4"



COD.	Ø	
100800	60 mm	€ 2,80
100100	75 mm	€ 6,10

### Portabit a sostituzione rapida ultralungo

- Lungo 300 mm
- alloggiamento 1/4" esagonale con calamita permanente, rosetta elastica, funzione di sostituzione rapidacomando a una mano gambo esagonale 1/4"



MAGNETICO

€ 11,00 Art. 100730

### Supporto angolare per bits

- 90° • 8 pezzi
- Completo di 6 bits doppi: PH 1x4 mm, PH 2x5 mm, PH 3x6 mm, PZ 1x4 mm, PZ 2x5 mm, PZ 3x6 mm, T 15 x T 20



€ 4,95 Art. 113790

### Snodo angolare

- Per bit e supporti per bit
- Attacco esagonale 1/4"



€ 8,50 Art. 118100

### 2 Bits con arresto di profondità PH

- Phillips / intaglio a croce nr. 2
- Attacco 1/4"
- Esagonale



2 PEZZI

€ 1,95 Art. 104510

### Portabit Triple Fix

- Testa sferica orientabile fino a 20°
- Possibilità bloccaggio snodo
- Innesto rapido magnetico
- Codolo esagonale E 6.3
- Comando a una mano

SNODATO  
E MAGNETICO

€ 18,95 Art. 100200

### Supporto magnetico per bit a cambio rapido

- 2 pz
- Cromo Vanadio
- Attacco esagonale 1/4"
- Con molla - 1x150 mm - 1x60 mm



€ 14,95 Art. 100790

### Set bits con alberino flessibile 300 mm

- 11 pz Cromo Vanadio • Attacco 1/4"
- 6 bits 50 mm: PZ1, PZ 2, PH 1, PH 2
- Taglio 4,5 mm, 7 mm
- 4 bits: 75 mm: PZ1, PZ 2, PH1, PH2



€ 5,95 Art. 113990

### Set 4 bit extra lunghi

- Acciaio
- Lunghezza 150 mm
- Attacco 1/4"
- PH2, PZ1, PZ2, PZ3



€ 6,50 Art. 120920

### Portabit automatico a sostituzione rapida

- Lungo 65 mm
- Alloggiamento 1/4" esagonale con magnete permanente, rondella elastica, funzione di sostituzione rapida comando a una mano, rilascio bit mediante tasto di rilascio gambo esagonale 1/4"



MAGNETICO

€ 5,95 Art. 100400

### Set bit in box 14 pezzi

- Con impugnatura angolare, bolla e flessometro



€ 8,95 Art. 116790

### Testa angolare a 90° per bit e punte

- Innesto magnetico adatto per bits 1/4"
- Punta con sede esagonale
- Solo 3,17 cm di ingombro

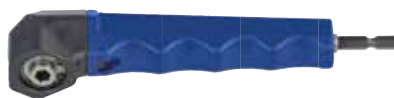

€ 17,95 Art. 118410

### Alberino flessibile

- Lunghezza 950 mm
- Con cuscinetti speciali senza manutenzione
- Per max. 3.000 giri/min



€ 28,95 Art. 522300

### 2 Bits con arresto di profondità PZ

- Pozidriv nr. 2
- Attacco 1/4"
- Esagonale



2 PEZZI

€ 2,50 Art. 104610

### Platello trapano - velcro



COD.	Ø	
487000	115 mm	€ 5,95
488000	125 mm	€ 5,95



**Box portabit da 32 pezzi**

- Cromo Vanadio
- Clip per cintura supporto rapido magnetico 1/4"
- Adattatore 1/4" • PH1, 2 X PH2, PH3 PZ1
- 2 X PZ2, PZ3 • Taglio 3, 4, 5, 6 mm • Esagonale 3, 4, 5, 6 mm • Torx 10, 15, 20, 25, 27, 30, 40 • ResisTorx 10, 15, 20, 25, 27, 30, 40



**OFFERTA**  
**€ 4,95**

Art. 118490

**Box portabit da 42 pezzi**

- Cromo Vanadio
- Clip per cintura supporto rapido
- Magnetico 1/4" adattatore 1/4"
- 2 X PH1, 2 X PH2, PH3
- 2 X PZ1, 2 X PZ2, PZ3
- Taglio 3, 4, 5, 6 mm
- Esagonale 3, 4, 5, 6 mm
- T10, 2 x T15, 2 X T20, 2 X T25, T30, T40
- ResisTorx T10, 2 X T15, 2 X T20, 2 X T25, T30, T40
- Esecuzione lunga PZ2, T15, T20, T25



**€ 17,95**

Art. 118695

**Set 31 inserti in custodia pieghevole**

- Cromo Vanadio
- Magnetico 1/4"
- 30 inserti e un portainseriti a cambio rapido

**MAGNETICO**



**€ 27,50**

Art. 107100

**Spazzola a tazza ultraspesante HSS**

- Ondulata
- Filo Ø 0,3



COD.	LARGHEZZA	
606233	50 mm	€ 1,60
606333	75 mm	€ 1,95

**Fresa a tazza**

- 5 pezzi
- Dentellatura temprata
- Ø corone 68, 74, 80, 90, 100 mm
- Profondità taglio 32 mm



**€ 17,50** Art. 499700

**Fresa a tazza**

- 7 pezzi
- Lame in acciaio
- Ø corone 25, 32, 38, 45, 50, 58, 63 mm
- Profondità taglio 40 mm



**€ 6,95** Art. 599100

**Spazzole elicoidali per tubi**

- Spazzole elicoidali per tubi, filo di acciaio, ondulato 200 mm
- Larghezza spazzole: 55 mm
- Ø 20, 26, 32, 39 mm

Ø mm	COD.	
20	599300	€ 3,25
26	599400	€ 3,50
32	599500	€ 3,70
38	599600	€ 3,70

**Spazzola a tazza, ultraspesante, filo di acciaio HSS, ondulata**

- Filo Ø 0,35
- Larghezza 75 mm



**€ 3,20** Art. 602433

**Spazzola a disco, ultraspesante, filo di acciaio HSS, intrecciata**

- Filo Ø 0,5
- Larghezza 70 mm



**€ 5,90** Art. 603030

**Spazzola a disco filo di acciaio HSS**

- Ondulata
- Filo Ø 0,35



COD.	LARGHEZZA	
607333	75 mm	€ 1,60
607433	100 mm	€ 1,95

**Spazzola a disco filo di acciaio HSS**

- Spessore doppio
- Ondulata
- Filo Ø 0,3



COD.	LARGHEZZA	
607833	75 mm	€ 2,40
607933	100 mm	€ 2,95

**Spazzola a pennello**

- Filo di acciaio HSS, ondulato
- Filo Ø 0,3
- Larghezza 25 mm



**€ 1,80** Art. 608033

**Spazzola a tazza filo di ottone**

- Ondulata
- Filo Ø 0,2
- Larghezza 50 mm



**€ 2,75** Art. 609113

**Spazzola a disco filo di ottone**

- Ondulata • Filo Ø 0,2
- Larghezza 75 mm



**€ 2,25** Art. 609313

**Spazzola a disco filo di acciaio inox**

- Filo di acciaio inossidabile, ondulata
- Filo Ø 0,3
- Larghezza 75 mm



**€ 3,95** Art. 609830

**Spazzola per strutturare legno**

- Spazzola per strutturare legno, filo di acciaio HSS, ottonato
- Filo Ø 0,27
- Larghezza 80 mm
- Altezza 40 mm



**€ 7,75** Art. 604033

**Spazzola a tazza, nylon abrasivo**



COD.	LARGHEZZA	
603230	50 mm	€ 4,25
603330	75 mm	€ 4,95

**Spazzola a disco, nylon abrasivo**



COD.	LARGHEZZA	
604330	75 mm	€ 4,75
604430	100 mm	€ 5,25

**Spazzola a ventaglio, nylon abrasivo**

- Larghezza 100 mm



**€ 7,25** Art. 604630

### Trapano a percussione TC-ID 650 E

- Potenza: 650 W
- Nr. giri: 0 - 2.600 /min
- Nr. percussioni: 41.600 /min
- Mandrino autoserrante: 13 mm
- Reversibile



€ 29,95 Art. 4258682

### Trapano a percussione TC-ID 710 E

- Potenza: 710 W
- Nr. giri: 0 - 2.700 /min
- Nr. percussioni: 43.200 /min
- Mandrino autoserrante: 13 mm
- Reversibile



€ 32,95 Art. 4259761

### Trapano a percussione TE-ID 500 E

- Potenza: 500 W
- Nr. giri: 0 - 3.000 /min
- Nr. percussioni: 0 - 48.000 /min
- Reversibile



SLIM DESIGN

EXPERT

€ 39,95 Art. 4259610

### Trapano a percussione TC-ID 720/1 E

- Potenza: 720 W
- Nr. giri: 0 - 2.700 /min
- Percussioni: 0 - 43.200 /min
- Reversibile



€ 41,95 Art. 4259819

### Trapano a percussione TC-ID 1000 E

- Potenza: 1.010 W
- Nr. giri: 0 - 3.000 /min
- Nr. percussioni: 0 - 48.000 /min
- Mandrino a cremagliera 13 mm
- Reversibile



€ 44,95 Art. 4259825

### Trapano a percussione TH-ID 720/1 KIT

- Potenza: 720 W
- Nr. giri: 0 - 2.700 /min
- Percussioni: 0 - 43.200 /min
- 65 accessori in valigetta:
  - 24 x bits 25 mm
  - 10 x bits 50 mm
  - 6 x punte per muro
  - 11 x punte per metallo
  - 5 x punte per legno
  - 7 x inserti +1 supporto
  - 1 x supporto per bits magnetico



OFFERTA

€ 49,95 Art. 4259715

SUPER ACCESSORIATO

### Trapano a percussione TE-ID 750 E

- Potenza: 750 W
- Nr. giri: 0 - 3.000 /min
- Nr. percussioni: 0 - 48.000 /min
- Dispositivo di aspirazione estraibile
- Reversibile



€ 59,95 Art. 4259670

HIGH POWER DRILL



EXPERT







**Trapano a percussione  
TC-ID 1000 E KIT**

- Potenza: 1.1010 W
- Nr. Giri: 0 - 3.000 /min
- Nr. Percussioni: 0 - 48.000 /min
- Mandrino 13 mm
- Set 16 punte incluse
- Valigetta



**OFFERTA**  
**€ 59,95**

Art. 4259844

**Trapano a percussione  
TE-ID 1050 CE**

- Potenza: 1.050 W
- Nr. giri: 0 - 1.000 /min / 0 - 2.800 /min
- Nr. percussioni: 0 - 15.000 /min / 0 - 42.000 /min
- Dispositivo di aspirazione estraibile
- Reversibile



**EXPERT**



**€ 99,95**

Art. 4259620

**Trapano a percussione  
TC-ID 650 E + KIT 9 punte**

- Potenza: 650 W
- Nr. giri: 0 - 2.600 /min
- Nr. percussioni: 41.600 /min
- Capacità foratura (legno/muro/metallo): 25
- 3 elicoidali per legno Ø 5, 6, 8 mm
- 3 elicoidali HSS 3,4,5 m
- 3 muro HM 5,6,8 mm



**COSTITUITO  
DA 4258682 E 420300**

**€ 31,95**

Art. 390000234

**Avvitatore a impulsi  
TH-DY 500 E**

- Potenza: 500 W
- Nr. giri: 0 - 2.200 /min
- Attacco utensili: 1/4" esagonale
- Attacco magnetico per bits
- Reversibile
- Cavo 4 m



**€ 49,95**

Art. 4259905

**IDEALE PER CARTONGESSO  
E SUPERFICI DELICATE**

**Set 41 pezzi  
punte e bits**

- 16 bits misti
- 4 bits con arresto profondità
- 1 porta bits magnetico
- 11 punte per metallo
- 4 punte per muratura
- 4 punte per legno
- 1 svasatore per legno



**€ 8,50**

Art. 109104

**Set 5 frese a tazza HSS bimetalliche**

- Ø Corone 67, 76, 89, 102, 127 mm
- Punta HSS con attacco esagonale
- Piattorello
- Brugola esagonale



**OFFERTA**  
**€ 9,95**

Art. 109178

**Set 9 punte combinate metallo/muro/legno**

- Ø 5, 6, 8 mm
- 3 x elicoidali HSS
- 3 x muro HM
- 3 x elicoidali per legno



**€ 4,50** Art. 420495

**Set 9 punte combinate metallo/muro/legno**

- Ø 4, 6, 8 mm per legno
- Ø 4, 6, 8 mm per metallo
- Ø 4, 6, 8 mm per muro



**€ 4,95** Art. 109154

**Set 18 punte metallo/muro/legno**

- HSS 3, 4, 5, 6, 8, 10 mm
- HM-muro 3, 4, 5, 6, 8, 10 mm
- Legno 3, 4, 5, 6, 8, 10 mm



**€ 6,50** Art. 429690

**Set 8 punte per muro**

- Ø 3, 4, 5, 6, 7, 8, 9 e 10 mm
- ISO 5468



**€ 6,95** Art. 038900

**Set 19 punte HSS (metallo)**

- Da Ø 1 a 10 mm passo 0,5 mm



**€ 8,50** Art. 429490

HSS

**Set 13 punte HSS (metallo)**

- Da Ø 1,5 a Ø 6,5 mm
- + Ø 3,3 e Ø 4,2 mm



**€ 11,00** Art. 205840

**Set 19 punte HSS (metallo)**

- Box in metallo
- Da Ø 1 a 10 mm passo 0,5 mm



**€ 9,95** Art. 421944

HSS

**Set 25 punte HSS (metallo)**

- Box in metallo
- Da Ø 1 a 13 mm passo 0,5 mm



**€ 19,95** Art. 422544

HSS

**Rilevatore SAFETY FIXX**

- Rileva la presenza di cavi elettrici, metallo e legno
- Alta sensibilità
- Calibratura automatica in base alla superficie da verificare



**€ 20,95** Art. 011620

**Punte per muro e pietra**

**ESECUZIONE NORMALE**

Ø mm	COD.	LUNGHEZZA SPIRALE	LUNGHEZZA TOTALE	
4	044640	40	75	€ 1,40
5	044650	50	85	€ 1,60
6	044660	60	100	€ 1,70
8	044680	80	120	€ 2,20
10	044700	80	120	€ 2,85
12	044720	90	138	€ 3,30

**ESECUZIONE LUNGA**

Ø mm	COD.	LUNGHEZZA SPIRALE	LUNGHEZZA TOTALE	
5	045050	110	150	€ 2,75
6	045060	110	150	€ 2,90
8	045080	110	250	€ 4,00
10	045100	135	250	€ 4,80
12	045120	135	250	€ 6,20

**Affila punte elicoidali**

- Per punte HSS da Ø 3,5 a 10 mm
- Guida in metallo
- Inclinazione 118°
- Per trapani con attacco 43 mm



**€ 9,95** Art. 503200



### Affilatrice per coltelli e forbici

- Dischi abrasivi corindone
- Per affilare tutti i coltelli e tutte le forbici



€ 2,75

Art. 493800

### Raccogli polvere foratura

- In plastica morbida
- Per punte Ø 4, 5, 6, 8 mm



€ 2,00

Art. 045400

### Set completo per spinatura

- Dispositivo spinatura professionale
- 150 spine in legno
- 3 punte elicoidali in Cromo Vanadio



€ 24,95

Art. 758100

### Spine in legno scanalate - smussate

COD.	DIMENSIONI	
028160	50 pz Ø 6 x 30 mm	€ 1,70
028180	40 pz Ø 8 x 40 mm	€ 1,70
028200	30 pz Ø 10 x 40 mm	€ 1,70



### Set anelli fine corsa spinatura

- 3 pezzi
- Ø 6 - 8 - 10 mm



€ 3,95

Art. 530300

### Set lucidatura professionale

- 5 pezzi
- 1 pasta per lucidare bianca
- 1 pasta per lucidare extra brillantezza blu
- 1 disco in feltro
- 1 disco in panno
- 1 mandrino



€ 10,95

Art. 485200

### Fresa a gradino

- Per creare e allargare fori in lamiera di acciaio
- Non adatto a metalli ferrosi e materia plastica
- Aumento 2 mm



COD.	Ø TESTA	
525820	4-20 mm	€ 17,95
525830	6-30 mm	€ 33,95

### Dispositivo di foratura

- Supporto per trapani con collo euro Ø 43 mm
- A due colonne orientabili, 90-45°
- Per forature di precisione orizzontale, verticale e angolare
- Regolazione continua della profondità
- Battuta d'arresto dritta per forature in serie
- Scanalatura a V integrata per il saggio sicuro di materiali tondi



€ 19,95

Art. 778400

### Supporto regolabile per trapani

- Ø Collo 43 mm
- Girevole
- Fissaggio sia orizzontale sia verticale



€ 12,00

Art. 779600

### Supporto professionale per trapani

- Adatto a trapani con collo euro Ø 43 mm
- Con molla di fissaggio
- Regolazione profondità foro con scala millimetrata base 175 x 210 mm con attacchi per morsa\*
- Altezza 500 mm
- Ruotabile a 360°



€ 76,90

Art. 777800

### Portabit Quick Flip, 6 pz.

- Forare e avvitare senza sostituire la punta o il bit sul portabit. Basta girare
- Set bit di acciaio da 50 mm, PZ 2 e T 20
- Attacco esagonale da 1/4" due punte HSS 4 e 5 mm



€ 9,70

Art. 100900

### Svasatore WS

- HSS
- 5 Taglienti
- 90°
- Per legno
- Per metallo



COD.	Ø mm	
704310	12 mm	€ 2,50
704410	16 mm	€ 2,90

### Svasatore HSS

- HSS
- 5 Taglienti
- 90°
- Ø 16 mm
- Per metallo



€ 9,95

Art. 704440

### Fresa per cerniere

- Ø 35 mm
- Per legno



€ 7,95

Art. 705530

### Inserto testa di foratura angolare a 360°

- Mandrino autoserrante da 10 mm
- Lunghezza massima punta 190 mm 3/4"
- Regolabile con qualsiasi angolazione
- Impugnatura compressa



€ 39,95

Art. 298600



# FOCUS ON:

## MARTELLI TASSELLATORI E DEMOLITORI

Il massimo della potenza per i lavori più duri.

Sono tanti i motivi per scegliere i nostri martelli: dalla forza d'impatto - da 1,6 a 43 Joule - alla possibilità di arresto della rotazione e di sblocco del fissaggio della punta, passando per il sistema antivibrazioni, gli indicatori di sovra-sforzo e usura dei carboncini, fino agli attacchi SDS Plus, SDS max ed esagonali da 30 mm.



### Martello tassellatore a 4 funzioni TC-RH 800 E

- Potenza: 800 W
- Nr. giri: 0-1.000 /min
- Percussioni / forza colpo: 0 - 5.180 /min / **2,5 J**
- Capacità foratura (muro): 26 mm
- Attacco SDS-Plus
- Blocco della rotazione con fissaggio dello scalpello
- Arresto della percussione
- Reversibile
- Peso **3,4 Kg**



**€ 74,95** Art. 4257920

### Martello tassellatore a 4 funzioni RT-RH 20/1

- Potenza: 500 W
- Nr. giri: 0-1.200 /min
- Nr. percussioni / forza colpo: 0-5.800 /min / **1,6 J**
- Capacità foratura (muro): 20 mm
- Blocco rotazione
- Blocco percussione
- Attacco punte SDS-Plus
- Peso **2,8 kg**



**€ 74,95** Art. 4258491

### Martello tassellatore a 4 funzioni TE-RH 32 E

- Potenza: 1.250 W
- Nr. giri: 0-850 /min
- Percussioni / forza colpo: 0-4.100 /min / **5,0 J**
- Capacità foratura muro: 32 mm
- Attacco SDS-plus
- 4 funzioni: forare, forare con percussione, scalpellatore con e senza scalpello fisso
- Press-control: visualizza la pressione ottimale
- Doppio indicatore LED: pronto all'uso e manutenzione (usura delle spazzole)
- Peso **7,8 Kg**



**EXPERT Plus**



**OFFERTA**  
**€ 129,95** Art. 4257940

CON INDICATORE STATO CARBONCINI

Set 4 punte + 2 scalpelli  
Art. 109166 **IN OMAGGIO**

### Martello tassellatore TE-RH 26 4F

- Potenza: 800 W
- Nr. giri: 0 - 930 /min
- Percussioni / forza colpo: 0 - 4.500 /min / 2,6 J
- Capacità foratura (muro): 26 mm
- Attacco SDS-Plus
- Blocco della rotazione con fissaggio dello scalpello
- Arresto della percussione
- Reversibile
- Peso **2,98 Kg**



**OFFERTA**  
**€ 89,95** Art. 4257960

**EXPERT Plus**

**NOVITÀ**



**Martello tassellatore a batteria a 3 funzioni TE-HD 18 Li**

POWER X-CHANGE

- Batteria Power X-Change: 18 V
- Ricarica rapida: 30 min
- Nr. giri 0 - 1.100 /min
- Nr. percussioni 0 - 5.700 /min
- Forza percussioni: **1,2 J**
- Capacità foratura (muro): 12 mm
- Attacco SDS-Plus

EXPERT Plus



€ 79,95

Art. 4513812 modello SOLO (senza batteria)

€ 159,95

Art. 4513810 KIT con batteria 1,5 Ah in valigetta

**Martello tassellatore a batteria HEROCCO (senza batteria)**

DA NOVEMBRE

- Batteria Power X-Change: 18 V
- Nr. Percussioni: 0 - 5.500
- Forza: **2,2 J**
- Capacità di foratura: 20 mm

POWER X-CHANGE

EXPERT Plus

BRUSHLESS ENERGY



HEROCCO

NOVITÀ

€ 149,95

Art. 4513900

**Martello Tassellatore a batteria a 3 funzioni TE-HD 18 Li KIT**

POWER X-CHANGE



- **2 batterie Power X-Change: 18 V - 1,5 Ah | 18 V - 4,0 Ah**
- Nr. giri 0-1.100 /min
- Nr. percussioni 0-5.700 /min
- Forza percussioni: **1,2 J**
- Capacità foratura (muro): 12 mm
- Attacco SDS-Plus

EXPERT Plus



OFFERTA € 179,95

Art. 4513809

NOVITÀ

**Martello tassellatore a 4 funzioni TH-RH 1600 + KIT 3 scalpelli**

- Potenza: 1.600 W
- Nr. giri: 800/min
- Nr. percussioni/forza colpo: 3.900/min / 4,0 J
- Capacità foratura (cemento): 32 mm
- Attacco SDS-Plus
- Blocco della rotazione con fissaggio dello scalpello
- Blocco della percussione
- Peso: 7,6 kg
- Scalpello a punta 250 mm
- Scalpello piatto 250 mm x 20 mm
- Scalpello piatto 250 mm x 40 mm



€ 99,95

Art. 3900000247

COSTITUITO DA 4258478 E 247190

**Testa 4 taglianti attacco SDS PLUS per pietre e muri**



INARRESTABILE

Ø mm	COD.	LARGHEZZA TOTALE	
16	264016	450	€ 7,50
18	264018	450	€ 8,95
20	264020	450	€ 11,50

**Mandrino cremagliera**

- 13 mm - 1/2" x 20 adattatore SDS PLUS



€ 4,95

Art. 291390

**Mandrino autoserrante**

- 13 mm - 1/2" x 20 adattatore SDS PLUS



€ 7,50

Art. 298490

**Set 4 punte + 2 scalpelli attacco SDS PLUS**

- Ø 5, Ø 6 X 110 mm
- Ø 8 X 160 mm
- Ø 10 X 240 mm
- Scalpello piatto 250 X 14 X 20 mm
- Scalpello a punta 250 x 14 mm



€ 14,95

Art. 109166

**Set 3 scalpelli attacco SDS PLUS**

- Scalpello a punta 250 mm
- Scalpello piatto 20 mm x 250 mm
- Scalpello piatto 40 mm x 250 mm



€ 11,95

Art. 247190

**Scalpelli attacco SDS PLUS**



TIPO	COD.	LARGHEZZA	LUNGHEZZA TOTALE	
PUNTA	247210		250	€ 8,75
PIATTO	247302	20	250	€ 8,75
PIATTO	247304	40	250	€ 15,95

**Set 12 punte e scalpelli attacco SDS PLUS**

- 10 Punte per trapano: Ø 5 - 6 x 110 mm Ø 6 - 8 - 10 x 160 mm, Ø 10 - 12 x 210 mm Ø 10 - 12 - 16 x 450 mm
- 1 pz. scalpello a punta (250mm)
- 1 pz. scalpello piatto (250mm)



€ 29,95

Art. 4258090

**Martello tassellatore a 3 funzioni  
TC-RH 900/1**

- Potenza: 900 W
- Nr. giri: 850 /min
- Nr. / forza percussioni: 4.100 /min / **3,0 J**
- Capacità foratura (muro): 26 mm
- Attacco SDS-Plus
- Arresto rotazione con fissaggio scalpello
- Arresto percussione
- Peso **5,9 Kg**



**€ 74,95** Art. 4258237

**Martello tassellatore a 4 funzioni  
TH-RH 1600**

- Potenza: 1.600 W
- Nr. giri: 800 /min
- Nr. percussioni / forza colpo: 3.900 /min / **4,0 J**
- Capacità foratura (cemento): 32 mm
- Attacco SDS-Plus
- Blocco della rotazione con fissaggio
- Blocco della percussione
- Peso **7,6 kg**



**€ 94,95** Art. 4258478

**Martello tassellatore RT-RH 32**

- Potenza: 1.250 W
- Nr. giri: 800 /min
- Nr. percussioni / forza colpo: 4.300 /min / **3,5 J**
- Capacità foratura (muro): 32 mm
- Blocco rotazione
- Blocco percussione
- Attacco punte SDS-Plus
- 4 punte SDS-Plus (Ø 8, 10, 12, 22 mm)
- 2 scalpelli SDS-Plus
- Peso **6 Kg**

**EXPERT**

**PUNTE FINO A 22 mm**

**€ 114,95** Art. 4258440

**Punte attacco SDS PLUS  
per pietre e muri**

Ø mm	COD.	LUNGHEZZA SPIRALE	LUNGHEZZA TOTALE	
4	241134	110	50	<b>€ 2,60</b>
5	241135	110	50	<b>€ 2,25</b>
5	241635	160	100	<b>€ 2,85</b>
6	241136	110	50	<b>€ 2,50</b>
6	241636	160	100	<b>€ 2,95</b>
6	242136	210	150	<b>€ 4,95</b>
8	241138	110	50	<b>€ 3,50</b>
8	241638	160	100	<b>€ 3,40</b>
8	242138	210	150	<b>€ 4,00</b>
8	242638	260	200	<b>€ 5,00</b>
8	243138	310	250	<b>€ 9,95</b>
8	244638	460	400	<b>€ 13,95</b>
10	241140	110	50	<b>€ 3,75</b>
10	241640	160	100	<b>€ 3,95</b>
10	242140	210	150	<b>€ 4,95</b>
10	242640	260	200	<b>€ 6,00</b>
10	243140	310	250	<b>€ 9,50</b>

Ø mm	COD.	LUNGHEZZA SPIRALE	LUNGHEZZA TOTALE	
10	244640	460	400	<b>€ 11,95</b>
12	241642	160	100	<b>€ 5,75</b>
12	242142	210	150	<b>€ 5,95</b>
12	242642	260	200	<b>€ 7,25</b>
12	244642	460	400	<b>€ 14,50</b>
14	241644	160	100	<b>€ 6,95</b>
14	242144	210	150	<b>€ 7,95</b>
14	242644	260	200	<b>€ 8,95</b>
14	243144	310	250	<b>€ 12,10</b>
14	244644	460	400	<b>€ 15,50</b>
16	242146	210	150	<b>€ 9,95</b>
16	243146	310	250	<b>€ 14,95</b>
16	244646	460	400	<b>€ 17,95</b>
18	244648	450	400	<b>€ 22,50</b>
20	244650	450	400	<b>€ 27,95</b>
22	244652	450	400	<b>€ 34,95</b>
24	244655	450	400	<b>€ 39,95</b>





**Martello tassellatore a 3 funzioni  
TE-RH 38 E**

- Potenza: 1.050 W
- Nr. giri : 0-500 /min
- Nr. percussioni / forza colpo: 0-4.100/min / 9 J
- Capacità foratura muro: 38 mm
- Attacco **SDS MAX**
- 3 funzioni: forare con percussione, scalpello con e senza scalpello fisso
- Press-control: visualizza la pressione ottimale
- Doppio indicatore LED: Pronto all'uso e manutenzione (usura delle spazzole)
- Peso **6,9 Kg**

CON INDICATORE SERVICE

**EXPERT Plus**



**€ 199,95** Art. 4257950

**Martello demolitore  
TE-DH 1027**

- Potenza 1.500 W
- 1.900 percussioni /min
- Forza colpo **32 J**
- Attacco **SDS MAX**
- Cavo elettrico 4 m
- Scalpello a punta (L = 400 mm)
- Peso **10 Kg**



**EXPERT**

**€ 259,95** Art. 4139090

IMPUGNATURE PRINCIPALE AMMORTIZZATA

**Martello demolitore  
TE-DH 12**

- Potenza 1.050 W
- 4.100 percussioni / min
- Forza colpo **12 J**
- Attacco **SDS MAX**
- Cavo elettrico 4 m
- Scalpello a punta e piatto
- Peso **7,2 Kg**



**EXPERT**



IMPUGNATURE PRINCIPALE AMMORTIZZATA

**€ 179,95** Art. 4139100

**Set 3 scalpelli attacco SDS MAX**

- Scalpello piatto 25 x 400 mm
- Scalpello piatto 50 x 400 mm
- Scalpello a punta 400 mm



**€ 19,95** Art. 4258101

**ScalPELLI attacco SDS MAX**



TIPO	COD.	LARGHEZZA	LUNGHEZZA TOTALE	
PUNTA	190140		400	<b>€ 5,25</b>
PIATTO	190228	25	280	<b>€ 9,95</b>
PIATTO	190240	25	400	<b>€ 11,50</b>
PIATTO	190340	50	400	<b>€ 23,95</b>

**Set punte attacco SDS MAX  
in valigetta**

- Scalpello piatto 400 mm
- Scalpello a punta 400 mm
- Punta  
Ø 18 - 20 - 25 x 400 mm



**€ 34,95** Art. 4258099

**Martello demolitore  
BT-DH 1600/1**

- Potenza 1.600 W
- 1.800 percussioni /min
- Forza colpo **43 J**
- Attacco **esagonale 30 mm**
- Scalpello piatto (400 x 30 mm)
- Scalpello a punta (400 mm)
- Peso **14,7 Kg**



**Scalpello piatto**

- Lunghezza 410 mm • Larghezza 30 mm
- € 12,95** Art. 4139072



**Scalpello a punta**

- Lunghezza 410 mm
- € 12,95** Art. 4139073



**€ 169,95** Art. 4139067

# FOCUS ON:

## SMERIGLIATRICI ANGOLARI

Dare un taglio perfetto non è mai stato così semplice.

Dai 500 ai 2350 Watt, per tre diametri differenti, ergonomici, con impugnatura girevole, chiave integrata e possibilità di regolazione dei coprilama. Le nostre macchine tagliano metallo, pietra e ceramica, rettificano, levigano, tolgono la ruggine e sgrossano.



### Smerigliatrice angolare a batteria TE-AG 18/115 Li KIT

- Batteria Power X-Change: 18 V - 3,0 Ah
- Nr. Giri 8.500 /min
- Diametro disco (non incluso): 115 mm
- Profondità taglio max. 28 mm
- Avviamento progressivo e protezione al riavvio
- Testata ingranaggi in alluminio
- Chiave di servizio nell'impugnatura



POWER X-CHANGE

EXPERT Plus

BATTERIA 3 Ah

VALIGETTA

NOVITÀ

**OFFERTA**  
**€ 109,95**

Art. 4431119

### Smerigliatrice angolare TE-AG 18/125 Li BL- SOLO AXXIO (senza batteria)

- Batteria Power X-Change: 18 V
- Nr. Giri 8.500 /min
- Diametro disco (non incluso): fino a 125 mm
- Profondità taglio max. 33 mm
- Avviamento progressivo e protezione al riavvio
- Testata ingranaggi in alluminio
- Chiave di servizio nell'impugnatura



DA OTTOBRE



MOTORE SENZA SPAZZOLE

POWER X-CHANGE

EXPERT Plus

AXXIO

NOVITÀ

**€ 89,95**

Art. 4431140

### Smerigliatrice angolare a batteria TC-AG 18/115 Li - SOLO (senza batteria)

- Batteria Power X-Change: 18 V
- Nr. Giri 8.500 /min
- Diametro disco (non incluso): 115 mm



POWER X-CHANGE

**€ 44,95**

Art. 4431130

### Supporto per smerigliatrici TS 125/115

- Dimensioni base d'appoggio:  
190 x 240 mm
- Per smerigliatrici: Ø 115  
e Ø 125 mm



**€ 25,95**

Art. 4431040

### Supporto per smerigliatrice TS 230

- Dimensione base d'appoggio:  
300 x 300 mm
- Per smerigliatrici:  
Ø 230 mm



**€ 44,95**

Art. 4431050





**Smerigliatrice angolare  
TC-AG 115**

- Potenza: 500 W
- Nr. giri: 12.000 /min
- Diametro disco (non incluso): 115 mm



**€ 27,95** Art. 4430618

**Smerigliatrice angolare  
TE-AG 115**

- Potenza: 720 W
- Nr. giri: 11.000 /min
- Diametro disco (non incluso): 115 mm
- Lunghezza cavo: 3 m
- Chiave di servizio nell'impugnatura



**€ 36,95** Art. 4430850

**EXPERT**

**Smerigliatrice angolare  
TC-AG 125**

- Potenza: 850 W
- Nr. giri: 11.000 /min
- Diametro disco (non incluso): fino a 125 mm



**€ 29,95** Art. 4430619

**Smerigliatrice angolare  
TC-AG 125 KIT**

**2 DISCHI DIAMANTATI INCLUSI**

- Potenza: 850 W
- Nr. giri: 12.000 /min
- Diametro disco (non incluso): fino a 125 mm
- Protezione del disco per levigare e troncare
- 2 dischi diamantati inclusi



**1 corona continua + 1 turbo**



**OFFERTA**  
**€ 34,95** Art. 4430624

**Smerigliatrice angolare  
TE-AG 125 CE**

**EXPERT**

- Potenza: 1.010 W
- Nr. giri: 3.000 - 11.000 /min
- Diametro disco (non incluso): fino a 125 mm
- Lunghezza cavo: 3 m
- Chiavi di servizio nell'impugnatura supplementare
- Indicatore di sovraccarico a LED

**INDICATORE SOVRACCARICO**



**EXPERT**



**€ 59,95** Art. 4430860

**Smerigliatrice angolare  
TE-AG 230/2000**

**EXPERT**

- Potenza: 2.000 W
- Nr. giri: 6.500 /min
- Diametro disco (non incluso): 230 mm
- Avviamento progressivo Softstart



**€ 84,95** Art. 4430840

**Smerigliatrice angolare  
TE-AG 230**

- Potenza: 2.350 W
- Nr. giri: 6.500 /min
- Diametro disco (non incluso): 230 mm
- Lunghezza cavo: 3 m
- Testa porta ingranaggi piatta
- Avviamento Softstart



**MANICO ROTANTE**

**€ 99,95** Art. 4430870

**Smerigliatrice angolare  
TE-AG 125/750 KIT**

- Potenza: 750 W
- Nr. giri: 11.000 /min
- Diametro disco (non incluso): fino a 125 mm
- Lunghezza cavo: 3 m
- Chiave di servizio nell'impugnatura
- 1 disco diamantato segmentato pietra e cemento
- Valigetta per trasporto e deposito inclusa



**OFFERTA**  
**€ 39,95** Art. 4430885

**EXPERT**

### Set dischi troncatori diamantati

- 3 dischi troncatori
- Ø 110/115 mm



**€ 7,95**

Art. 797090

### Disco troncatore

- Turbo



COD.	MISURE	
797140	Ø115x2,1xØ22mm	<b>€ 9,75</b>
797840	Ø230x2,8xØ22mm	<b>€ 29,95</b>

### Disco troncatore

- A corona segmentata



COD.	MISURE	
798140	Ø115x1,6xØ22mm	<b>€ 8,00</b>
798840	Ø230x2,2xØ22mm	<b>€ 26,95</b>

### Platello di supporto velcro

- Attacco M14



COD.	Ø	
487014	115 mm	<b>€ 7,60</b>
488014	125 mm	<b>€ 7,60</b>

### Disco troncatore CUT-FIX®

- Per metallo per smerigliatrici angolari 80 m/sec
- Extra sottile
- Per metallo, lamiere e acciaio



COD.	Ø	
711911	Ø 115	<b>€ 1,00</b>
711933	Ø 230	<b>€ 3,70</b>

### Disco abrasivo a lamelle

- Ø 115 x Ø 22 mm



COD.	GRAMMI	
795424	40	<b>€ 2,65</b>
795426	60	<b>€ 2,65</b>
795428	80	<b>€ 2,65</b>

### AGGRESSO-FLEX® disco diamantato

- A corona continua
- Ø 115 x Ø 22 mm
- Corona H 5 mm
- Spessore 1,8 mm



**€ 8,00**

Art. 725140

### QUICK-STICK Tampone in spugna velcro

- Tampone in spugna con parte posteriore in velours per platelli con velcro
- Ø 125 mm



**€ 5,75**

Art. 486600

### Set 2 dischi diamantati Ø 230 mm



**€ 27,95**

Art. 4440333

### Disco pulitore

- Disco abrasivo per metallo, legno, lamiera, plastiche
- Max 11.000 giri/min



**€ 8,95**

Art. 479211

### Disco diamantato continuo

- Ø 110 x Ø 22 mm



**€ 4,25**

Art. 795940

### AGGRESSO-FLEX® spazzola a tazza

- Filo di acciaio Ø 0,5 mm
- Intrecciata
- Attacco M14



COD.	Ø	
719236	66 mm	<b>€ 5,95</b>
719226	100 mm	<b>€ 11,50</b>

### Spazzola conica

- Filo di acciaio Ø 0,5 mm
- Intrecciata
- Attacco M14
- Ø 100 mm



**€ 6,95**

Art. 719336

### AGGRESSO-FLEX® spazzola a tazza

- Filo di acciaio Ø 0,35 mm
- Intrecciata
- Attacco M14



COD.	Ø	
719136	60 mm	<b>€ 2,75</b>
719126	100 mm	<b>€ 8,95</b>



**Miscelatore elettrico TC-MX 1100 E**

- Potenza: 1.050 W
- Nr. giri: 0 - 550 /min
- Reversibile
- Mandrino a cremagliera



**€ 59,95** Art. 4258517

**Miscelatore elettrico TC-MX 1200 E**

- Potenza: 1.200 W
- Nr. giri: 0 - 680 /min
- Softstart
- Attacco miscelatore: M14



**€ 69,95** Art. 4258545

**Miscelatore elettrico TC-MX 1400-2 E**

- Potenza: 1.400 W
- Doppia velocità: 0 - 480 e 0 - 780 /min
- Con softstart
- Attacco miscelatore: M14



**€ 89,95** Art. 4258550

**Miscelatore elettrico TE-MX 1600-2 CE**

- Potenza: 1.600 W
- Doppia velocità: 0 - 460 e 0 - 750 /min
- Con softstart
- Attacco miscelatore: M14



**€ 109,95** Art. 4258555

**Miscelatore elettrico TC-MX 1400 E**

- Potenza: 1.400 W
- Nr. giri: 0 - 750 /min
- Attacco miscelatore: M14



**€ 79,95** Art. 4258597

**Miscelatore elettrico doppio TE-MX 1600-2 CE TWIN**

- Potenza: 1.600 W
- Doppia velocità: 180 - 460 e 300 - 750 /min
- Con softstart
- 2 miscelatori 120 mm
- Attacco esagonale



**€ 129,95** Art. 4258561

**2 fruste di ricambio € 29,95** Art. 4258369

**Levigatrice per muro TC-DW 225**

- Potenza 600 W
- Diametro dischi 225 mm
- Lunghezza del cavo 4 m
- Nr. giri 600 - 1500 /min
- Lunghezza apparecchio 1100 - 1650 mm
- Snodo sferico per il movimento senza restrizioni della testa
- 6 dischi abrasivi VELCRO inclusi Ø 225 mm (2x P60 / 2x P80 / 2x P120)



**KIT da 10 dischi € 14,95** Art. 4259921

**€ 149,95** Art. 4259930

**Dischi abrasivi rete velcro**

**DURA 4 VOLTE DI PIÙ**

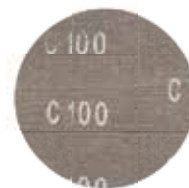

COD.		
491508	5 x 80 P	€ 8,00
491512	5 x 120 P	€ 8,00
491522	5 x 220 P	€ 8,00

### Pistola a spruzzo compatta TC-SY 400 P

- Potenza: 400 W
- Portata max colore 500 ml / min
- Serbatoio colore 800 ml
- Regolazione portata colore
- Ugelli per apporto verticale / orizzontale / tondo
- 2 ugelli per differenti viscosità
- Ago pulizia ugelli
- Spazzola pulizia beccucci
- Contenitore analisi viscosità



**Serbatoio colore 1 l**

€ 7,50 Art. 4260002

CON COMPRESSORE INTEGRATO

€ 41,95 Art. 4260005

### Pistola a spruzzo compatta TC-SY 500 P

- Potenza: 500 W
- Portata max colore 500 ml / min
- Serbatoio colore 1.000 ml
- Regolazione portata colore
- Ugelli per apporto verticale / orizzontale / tondo
- 2 ugelli per differenti viscosità
- Ago pulizia ugelli
- Spazzola pulizia beccucci
- Contenitore analisi viscosità



**Serbatoio colore 1 l**

€ 7,50 Art. 4260002

CON COMPRESSORE INTEGRATO

€ 44,95 Art. 4260010

### Pistola a spruzzo con base da terra TC-SY 600 S

- Potenza: 600 W
- Portata max colore 1000 ml / min
- Serbatoio colore 800 ml
- Tubo collegamento 1,8 m
- Regolazione portata colore
- Ugelli speciali ANY PAINT (adatti a tutti i coloranti)
- Ugelli per apporto verticale / orizzontale / tondo
- 2 ugelli per differenti viscosità
- Ago pulizia ugelli
- Spazzola pulizia beccucci
- Contenitore analisi viscosità



**Serbatoio colore 1 l**

€ 7,50 Art. 4260002

CON COMPRESSORE SEPARATO

€ 49,95 Art. 4260015

### Pistola a spruzzo con base da terra TC-SY 700 S

- Potenza: 700 W
- Portata max colore 1.000 ml / min
- Serbatoio colore 1.000 ml
- Tubo collegamento 3,5 m
- Regolazione portata colore
- Ugelli speciali ANY PAINT (adatti a tutti i coloranti)
- Ugelli per apporto verticale / orizzontale / tondo
- 2 ugelli per differenti viscosità
- Ago pulizia ugelli
- Spazzola pulizia beccucci
- Contenitore analisi viscosità



**Serbatoio colore 1 l**

€ 7,50 Art. 4260002

CON COMPRESSORE SEPARATO

€ 79,95 Art. 4260020

### Scanalatore per muro TH-MA 1300

- Potenza: 1.320 W
- Disco diamantato diam. 125 mm
- Profondità / larghezza scanalatura: 8 - 30 mm / 8 - 26 mm
- Fornito con 2 dischi



**1 disco di ricambio**

€ 4,95 Art. 796570

€ 99,95 Art. 4350730

### Pistola ad aria calda TE-HA 2000 E

- Potenza: max. 2.000 W
- Temperatura 1 - 50 °C
- 2 - 50-550 °C 3 - 50-550 °C
- Flusso aria 1 - 250 l/min
- 2 - 250 l/min 3 - 500 l/min
- Inclusi riduttore, ugello a raggio ampio, deflettore, ugello tondo



EXPERT

€ 44,95 Art. 4520195



### Pistola ad aria calda TH-HA 2000/1

- Potenza: max. 2.000 W
- Temperatura (Pos. 1 / Pos. 2): 350°C / 550°C
- Flusso aria (Pos. 1 / Pos. 2): 300 l/min / 500 l/min
- Sverniciatore
- Ugello a raggio ampio, deflettore, direzionabile
- Riduttore



€ 23,95 Art. 4520179

### Pistola ad aria calda TC-HA 2000/1

- Potenza: max. 2.000 W
- Temperatura (Pos. 1 / Pos. 2): 350°C / 550°C
- Flusso aria (Pos. 1 / Pos. 2): 300 l/min / 500 l/min
- Ugello a raggio ampio
- Riduttore



€ 19,95 Art. 4520184



### Misuratore laser TC-LD 25

- Campo di misurazione 0.05 m - 25 m
- Precisione della misurazione +/- 3 mm/m
- Classe raggio laser II



**OFFERTA**  
€ 39,95

Art. 2270075

### Misuratore laser TC-LD 60

- Campo di misurazione 0.05 m - 60 m
- Precisione della misurazione +/- 2 mm/m
- Classe raggio laser II

MEMORIZZAZIONE AUTOMATICA  
20 MISURAZIONI



**NOVITÀ**

€ 119,95

Art. 2270085

### Rilevatore digitale TC-MD 50

- Profondità di rilevamento legno / metallo 19 mm
- Profondità di rilevamento metalli ferrosi 50 mm
- Profondità di rilevamento rame 38 mm
- Profondità di rilevamento cavi elettrici 50 mm



€ 29,95

Art. 2270090

### Misuratore laser TC-LD 50

- Campo di misurazione 0.05 m - 50 m
- Precisione della misurazione +/- 2 mm/m
- Classe raggio laser II



MEMORIZZAZIONE AUTOMATICA  
20 MISURAZIONI

€ 69,95

Art. 2270080

### Livella laser TC-LL 1

- Area di lavoro 20 m
- Classe laser II
- Precisione 0.5 mm/m



€ 24,95

Art. 2270095

CON SUPPORTO  
PER PARETE

### Livella laser a raggio incrociato TC-LL 2

- Area di lavoro 8 m
- Classe laser II
- Durata auto livellamento 5 s
- Inclinazione auto livellamento 4°
- Precisione 0.5 mm/m



CON SUPPORTO REGOLABILE  
AUTOLIVELLANTE

€ 49,95

Art. 2270105

### Treppiedi

- Telescopico - in alluminio
- Altezza regolabile da 37 a 110 cm
- Pratica custodia inclusa
- Attacco "universale" da 1/4"



€ 24,95

Art. 2270115

### Livella laser 360° a raggio incrociato TE-360 LL

- Area di lavoro 20 m
- Classe laser II
- Durata auto livellamento 5 s
- Inclinazione auto livellamento 4°
- Precisione 0.4 mm/m
- Pratica custodia inclusa

**EXPERT**

CON SUPPORTO REGOLABILE  
AUTOLIVELLANTE

€ 129,95

Art. 2270110



### Levigatrice orbitale a batteria TE-OS 18/1 Li - SOLO (senza batteria)

- Batteria Power X-Change: 18 V
- Oscillazioni: 24.000 /min
- Dim. carta abrasiva: 150 x 150 x 100 mm
- Superficie levigante: 104 cm<sup>2</sup>
- Orbita Ø: 1,6 mm
- Platorello con velcro
- Ottimo fissaggio con sistema "extreme fix"
- 6 x fogli abrasivi assortiti (3x 120; 3x 240)



POWER X-CHANGE

EXPERT Plus

€ 39,95 Art. 4460713

6 FOGLI IN DOTAZIONE

### Levigatrice orbitale TH-OS 1016

- Potenza: 100 W
- Oscillazioni: 24.000 /min
- Dimensioni carta abrasiva: 150 x 150 x 100 mm
- Superficie platorello: 104 cm<sup>2</sup>
- Ø oscillazione: 1,6 mm
- Platorello con velcro



€ 24,95 Art. 4460610

### Levigatrice orbitale TE-OS 1320

- Potenza: 130 W
- Oscillazioni: 24.000 /min
- Dimensioni carta abrasiva: 150 x 150 x 100 mm
- Orbita Ø: 2.0 mm
- Platorello con velcro
- 3 x fogli abrasivi assortiti (P 120)

EXPERT



€ 29,95 Art. 4460560

3 FOGLI IN DOTAZIONE

### Rete abrasiva trapezoidale

- Per legno, metallo, PVC, vernice
- 97 x 136 mm



DURA 4 VOLTE DI PIÙ



492208	5 fogli grana 80	€ 3,40
492212	5 fogli grana 120	€ 3,40
492222	5 fogli grana 220	€ 3,40

### Set fogli abrasivi velcro per legno e metallo

- 15 pezzi - 150 x 150 x 100 mm
- Assortiti: 5x g 60, 5x g 120, 5x g 180 al corindone
- Forati per levigatrici con dispositivo di aspirazione



€ 3,95 Art. 496170

### Levigatrice orbitale TE-OS 2520 E

- Potenza 250 W
- Oscillazioni 14.000 - 24.000 /min
- Diametro oscillazione 2 mm
- Superficie levigante 230 x 115 mm
- Dimensioni carta abrasiva 280 x 115 mm
- Dimensioni carta abrasiva VELCRO 230 x 115 mm



EXPERT

€ 69,95 Art. 4460620



### Levigatrice orbitale TC-OS 1520

- Potenza: 150 W
- Oscillazioni: 23.000 /min
- Dimensioni fogli abrasivi (morsetto): 230 x 93 mm
- Dimensioni fogli abrasivi (velcro): 187 x 93 mm
- Superficie levigante: 187 x 90 mm
- Diametro oscillazione: 2,0 mm
- Platorello con VELCRO e morsetto
- 3 x fogli abrasivi (g. 120)



€ 22,95 Art. 4460640

### Carta abrasiva per legno e metallo



818188	30 fogli assortiti 93 x 230 mm 7 x 40 - 7 x 80 - 8 x 120 - 8 x 180	€ 5,00
818788	30 fogli assortiti 115 x 280 mm 3 x 40 - 4 x 60 - 4 x 80 - 4 x 120	€ 6,95

### Rete abrasiva rettangolare per legno, metallo, pvc, vernice

- 93 x 185 mm

DURA 4 VOLTE DI PIÙ



856008	5 pezzi grana 80	€ 2,80
856012	5 pezzi grana 120	€ 2,80
856022	5 pezzi grana 220	€ 2,95



### Levigatrice rotorbitale a batteria TE-RS 18 Li - SOLO (senza batteria)

- Batteria Power X-Change: 18 V
- Nr. Oscillazioni 14.000 - 22.000 / min
- Diametro oscillazione 2 mm
- Diametro platorello 125 mm

**POWER X-CHANGE**  
**EXPERT Plus**



**€ 59,95** Art. 4462010

### Levigatrice roto orbitale TC-RS 38 E

- Potenza 380 W
- Nr. Oscillazioni 12.000 - 26.000 / min
- Diametro oscillazione 2,0 mm
- Diametro platorello 125 mm
- Carta ricambio pag. 34



**€ 39,95** Art. 4462165

### Levigatrice roto orbitale TE-RS 40 E

- Potenza 400 W
- Oscillazioni 12.000 - 24.000 / min
- Diametro oscillazione 2,5 mm
- Diametro platorello 125 mm
- Velcro EXTREME FIX
- Con impugnatura supplementare regolabile ed estraibile
- Carta ricambio pag. 34



**EXPERT**

**€ 69,95** Art. 4462000

### Rete abrasiva tonda

- Per legno, metallo, PVC, vernice
- Diametro 125 mm

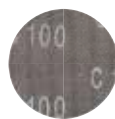

**DURA 4 VOLTE DI PIÙ**

491308	5 fogli grana 80	<b>€ 2,95</b>
491312	5 fogli grana 120	<b>€ 2,95</b>
491322	5 fogli grana 220	<b>€ 2,95</b>

### Set dischi abrasivi velcro per legno e metallo

- 25 pezzi Ø 125 mm
- Assortiti: 9x g 60, 8x g 120, 8 x g 180 al corindone
- Forati per levigatrici con dispositivo di aspirazione



**€ 5,50** Art. 491970

### Cuffia in pelo d'agnello per lucidatura

- Ø 125 mm
- Per platorelli 115+125 mm



**€ 6,50** Art. 484600

### Rotoli di materiale abrasivo, legno e metallo

- Corindone 5 m
- Larghezza 93 mm



COD.	GRANA	
817704	40	<b>€ 3,50</b>
817706	60	<b>€ 2,95</b>
817708	80	<b>€ 2,75</b>
817712	120	<b>€ 2,60</b>
817718	180	<b>€ 2,60</b>
817724	240	<b>€ 2,60</b>

### Rotoli di materiale abrasivo, legno e metallo

- Corindone 5 m
- Larghezza 115 mm



COD.	GRANA	
817804	40	<b>€ 4,50</b>
817806	60	<b>€ 3,70</b>
817808	80	<b>€ 3,30</b>
817812	120	<b>€ 3,20</b>
817818	180	<b>€ 3,20</b>
817824	240	<b>€ 3,20</b>

### Ceppo di levigatura manuale, gomma

- Bloccaggio ottimale della carta abrasiva grazie al dispositivo di serraggio con chiodo interno



**€ 2,75** Art. 485000

### Levigatrice manuale professionale, con serraggio a molla

- Strisce abrasive 93 x 230 mm
- Con dispositivo di serraggio lato inferiore di gomma spugna da 4 mm



**€ 2,95** Art. 485121

### Spugna abrasiva

- Abrasiva su 4 lati
- 100x70x26 mm
- Per legno e metallo
- Al corindone
- Utilizzo secco e ad acqua



COD.	GRANA	
89111	Fine	<b>€ 0,90</b>
89120	Fine e media	<b>€ 1,20</b>
89130	media e grossa	<b>€ 1,20</b>

### Levigatrice triangolare TC-DS 19

- Potenza: 190 W
- Oscillazioni: 20.000 /min
- Dimensione platorello e carta abrasiva: 90 x 90 x 90 mm
- Ø oscillazioni: 1,2 mm
- Velcro Extreme Fix
- 3 fogli abrasivi (P 60/80/120)
- 3 fogli abrasivi (P 60/80/120)



€ 26,95 Art. 4464235

### Levigatrice triangolare TE-DS 20 E

- Potenza: 200 W
- Oscillazioni: 13.000 - 20.000 /min
- Superficie levigante: 90 x 90 x 90 mm
- Ø oscillazione: 2,0 mm
- Velcro Extreme Fix
- 10 x fogli abrasivi (5 x P80, 5 x P120)



€ 29,95 Art. 4464250

### Set fogli abrasivi velcro a delta per legno e metallo

- 5 pezzi - 96 x 96 mm
- Assortiti: 2 x g 40, 1 x g 120, 2 x g 240 al corindone
- Forati per levigatrici con dispositivo di aspirazione



€ 1,65 Art. 492800

### Set fogli abrasivi velcro per legno e metallo

- 20 pezzi - 96 x 96 mm
- Assortiti: 8 x g 60, 6 x g 120 6 x g 180 corindone
- Forati per levigatrici con dispositivo di aspirazione



€ 3,50 Art. 492870

### Rete abrasiva delta

- 93 x 93 mm
- Per legno, metallo, PVC, vernice



DURA 4 VOLTE DI PIÙ

492308	5 fogli grana 80	€ 2,15
492312	5 fogli grana 120	€ 2,15
492322	5 fogli grana 220	€ 2,15



### Nastri abrasivi per legno e metallo

- 3 pezzi
- 75 x 533 mm
- Corindone supporto rinforzato con resina



912504	grana 40	€ 4,95
912508	grana 80	€ 4,50
912515	grana 150	€ 4,50

### Levigatrice a nastro TC-BS 8038

- Potenza: 800 W
- Avanzamento del nastro: 380 m/min.
- Dimensioni del nastro: 76 x 533 mm
- Superficie platorello: 76 x 142 mm



€ 54,95 Art. 4466260

### Levigatrice a nastro TE-BS 75

- Potenza: 850 W
- Velocità nastro: 300 - 400 rpm
- Platorello: 75 x 140 mm
- Nastro abrasivo: 75 x 533 mm
- Copertura frontale apribile
- Impugnatura supplementare regolabile

EXPERT



€ 79,95 Art. 4466230





**Pialletto elettrico TC-PL 750**

- Potenza: 750 W
- Nr. giri: 17.000 /min
- Asportazione / profondità battuta: 2 mm / 10 mm
- Larghezza piallatura: 82 mm
- Platorello in alluminio



**€ 44,95** Art. 4345310

**Set 2 coltelli**  
**€ 6,95** Art. 4310235

**Pialletto TE-PL 850**

**EXPERT**

- Potenza: 850 W
- Nr. giri: 15.000 /min
- Asportazione / profondità battuta: 0 - 3 mm / 0 - 18 mm
- Larghezza asportazione: 82 mm
- Vano porta coltelli e accessori



**€ 74,95** Art. 4345270

**Set 2 coltelli**  
**€ 6,95** Art. 4310235

**Fresatrice verticale TC-RO 1155 E**

- Potenza: 1.100 W
- Nr. giri: 11.000-30.000 /min
- Profondità fresatura: 55 mm
- Fresa: Ø 8 e Ø 6 mm
- Frese 6 e 8 mm



**€ 69,95** Art. 4350470

**Fresatrice verticale TE-RO 1255 E**

- Potenza: 1.200 W
- Nr. giri: 11.000-30.000 /min
- Profondità fresatura: 55 mm
- Pinze: 6 mm e 8 mm
- Lunghezza cavo elettrico: 3 m



**€ 89,95** Art. 4350490

**EXPERT**

**Fresatrice orizzontale TC-BJ 900**

- Potenza: 860 W
- Nr. giri: 11.000 /min
- Fresa: Ø 100 x Ø 22 x 3,8 mm
- Profondità fresatura massima: 18 mm
- Angolazione: libera fino a 90°
- Angolazione regolabile
- Altezza regolabile



**Lamelli in legno**

- 50 lamelli
- Spessore 4 mm
- 10 x 19 mm



**Fresa ricambio**  
**€ 6,95** Art. 4350690



**€ 69,95** Art. 4350620

**Set 12 frese per fresatrice verticale**

- Lama 18 mm
- In metallo
- Autobloccante



**COFANETTO IN LEGNO**

**€ 19,95** Art. 4350199

**Trafofo oscillante TC-SS 405 E**

- Potenza: 120 W S6 30% - 80 W S2 20 min
- Nr. oscillazioni: 400 - 1.600 /min
- Altezza oscillazioni: 21 mm
- Sviluppo lame: 127 mm
- Altezza taglio max.: 57 mm / 90°; 27 mm / 45°
- Asportazione: 406 mm
- Superficie d'appoggio: 440 x 280 mm
- Dispositivo di soffiaggio

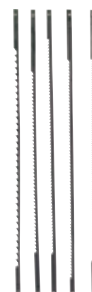

**Set 5 lame**  
**€ 5,50** Art. 4506200

**€ 99,95** Art. 4309040

### KIT tagli start

- Lama HSS per metalli non ferrosi e lamiera sottile: 10 / 20 mm
- Lama per materiali teneri: 10 / 20 mm
- Spatola rigida
- Lama da taglio segmentata per materiali teneri



€ 19,95 Art. 4465010

### KIT parquet

- Lama HCS per legno e plastica
- Lama bimetallica anche per metallo
- Lama semicircolare HCS per legno e plastica
- Raschietto per rimozione isolanti e silicone



€ 11,95 Art. 4465016

### KIT piastrelle

- Lama BIM per legno plastica e metallo
- Raspa per rimozione e livellamento collanti
- Lama semicircolare per pulizia fughe
- Raschietto per rimozione isolanti e silicone



€ 14,95 Art. 4465017

### Set 4 pezzi fughe in silicone per multifunzione

28x50 mm 52x45 mm

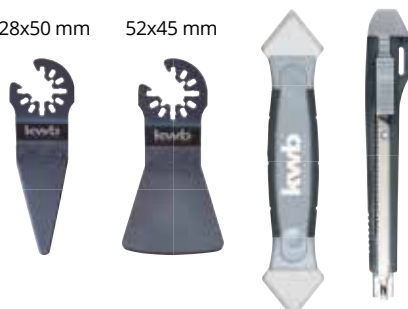

€ 12,95 Art. 709700

### Multifunzione a batteria VARRITO (senza batteria)

- Batteria Power X-Change: 18 V
- Nr. Oscillazioni: 11.000 - 20.000 /min
- Superficie levigante: 90 x 90 x 90 mm
- Platorello triangolare
- 9 fogli abrasivi
- Raschietto
- Lama semicircolare per legno e plastica
- Lama a scomparsa bimetallica
- Lama a scomparsa per legno
- Lama semicircolare diamantata
- Sistema di sgancio rapido

EXPERT Plus

€ 79,95 Art. 4465160



### Set 21 pezzi riparazione piastrelle per multifunzione



€ 19,95 Art. 708200

### Lama semi-circolare multifunzione

- Piastrelle, fughe, mattoni, calcestruzzo
- HM
- 85 mm
- Spessore 2,2 mm



€ 10,00 Art. 709542

### Platorello

- 93 mm



€ 6,70 Art. 709940

### Raspa a platorello

- 80 mm



€ 7,80 Art. 709544

### Raspa semicircolare 65 mm + dito per multifunzione

- 65 mm • 40 mm



€ 12,95 Art. 708300

### Lama semi-circolare multifunzione diamantata

- Piastrelle, fughe, mattoni, calcestruzzo
- 65 mm
- Spessore 1,3 mm



€ 18,95 Art. 709546

### Raschietto multifunzione



709640	Rigido	€ 3,50
709642	Flessibile	€ 3,95

### Adattatore universale

- Per poter utilizzare gli accessori Einhell su qualsiasi modello di macchina



€ 14,95 Art. 708700



**Multifunzione TC-MG 220/1 E**

- Potenza: 220 W
- Nr. giri: 11.000 - 22.000 / min
- Superficie levigante: 93 x 93 x 93 mm
- Raschietto
- Platorello triangolare
- Foglio abrasivo
- Lama a scomparsa per legno
- Dispositivo di aspirazione montabile senza utensili
- Adattatore per aspirazione



**€ 39,95** Art. 4465095

**Multifunzione Multimaxx TE-MG 200 CE**

- Potenza: 200 W
- Nr. giri: 15.000 - 21.000 / min
- Superficie levigante: 90 x 90 x 90 mm
- Raschietto
- Platorello triangolare
- 6 x fogli abrasivi
- Lama a scomparsa per legno
- Dispositivo di aspirazione montabile senza utensili
- Adattatore per aspirazione

**EXPERT**



**€ 49,95** Art. 4465040

**Multifunzione TE-MG 300 EQ**

- Potenza: 300 W
- Nr. giri: 11.000 - 22.000 / min
- Superficie levigante: 93 x 93 x 93 mm
- Raschietto
- Platorello triangolare
- Lama a scomparsa per legno
- Lama a scomparsa bimetallica
- Lama semicircolare per legno e plastica
- Lama semicircolare diamantata
- Dispositivo di aspirazione montabile senza utensili
- 6 carte abrasive (3x P60 / 3x P120)
- Sistema di sgancio rapido accessori
- Adattatore per aspirazione

**EXPERT**



**€ 79,95** Art. 4465150

**Lama semi-circolare HSS 80 mm ENERGY SAVING**



**NOVITÀ**

**€ 14,95** Art. 709450

**COMPATIBILI MULTIMARCA**

**Lama giapponese 34 mm ENERGY SAVING**



**NOVITÀ**

**€ 11,95** Art. 709194

**Lama diritta Bi-metallo ENERGY SAVING**



**NOVITÀ**

709250	10 x 28 mm	€ 5,95
709252	22 x 48 mm	€ 6,50

**Lama dritta multifunzione taglio CV**



709150	10 x 28 mm	€ 4,95
709152	22 x 48 mm	€ 7,50
709154	34 x 44 mm	€ 8,95

**Lama semicircolare 80 x 55 mm CV**



**€ 9,95** Art. 708550

**Taglierina legno 52 mm CV**



**€ 8,95** Art. 708450

**Taglierina muratura 52 mm HM**



**€ 9,95** Art. 708460

**Valigetta 7 accessori AKKU-TOP**

- Per taglio di: legno; formica; PVC; alluminio; metalli non ferrosi; ceramica e mastiche.
- Lama Cromo Vanadio 52 mm
- Lama Cromo Vanadio 10 x 28 mm
- Lama Cromo Vanadio 34 x 44 mm
- Lama Cromo Vanadio 22 x 48 mm
- Lama giapponese Cromo Vanadio 34 x 43 mm
- Lama 22 x 48 mm
- Lama semicircolare 87 mm



**ENERGY SAVING 25%**

**€ 34,95** Art. 708000

### Seghetto alternativo TE-JS 18 Li PXC - SOLO (senza batteria)

- Batteria Power X-Change: 18 V
- Nr. oscillazioni: 2.400 /min
- Altezza oscillazione: 25,4 mm
- Profondità di taglio: legno max. 80 mm ferro max. 10 mm - plastica max. 12 mm
- Cambio lama manuale
- Lama per legno - attacco a T

POWER X-CHANGE

EXPERT Plus



PENDOLARE

€ 69,95 Art. 4321200



### Seghetto alternativo TC-JS 60/1

DA SETTEMBRE

- Potenza: 400 W
- Oscillazioni N°: 1.000 - 3.000 /min
- Profondità taglio: legno max. 60 mm acciaio max. 6 mm plastica max. 10 mm
- Inclinazione: max. 45°



NOVITÀ

€ 29,95 Art. 4321135

### Seghetto alternativo TC-JS 85

- Potenza: 620 W
- Nr. oscillazioni: 800-3.000 /min
- Altezza oscillazione: 20 mm
- Profondità taglio: legno max. 85 mm metallo max. 8 mm plastica max. 12 mm
- Cambio lama manuale
- Funzione soffiaggio polvere (disinseribile)
- Lama (1 x legno)
- Attacco a T



PENDOLARE

€ 59,95 Art. 4321140

### 5 lame per seghetto extra lunghe

- 5 lame
- Per legno morbido, duro, compensato
- HCS



COD.	CARATTERISTICHE	
610225	Passo 3,0 mm Media 100 mm - Attacco T111C	€ 3,25
610325	Passo 4,0 mm Sgrossatura 100 mm - Attacco T111D	€ 3,30

### 5 lame per seghetto HSS

- 5 lame
- Passo 1,2 mm
- Media
- L 76 mm
- Attacco T
- Per metallo, lamiera, alluminio



€ 4,85 Art. 611225

### 5 lame per seghetto super flessibili T

- 5 lame bimetalliche
- Passo 4,0 mm
- Sgrossatura
- L 75 mm
- Attacco T144D
- per metallo, lamiera, plexiglas, alluminio



€ 4,95 Art. 620325

### 2 lame per seghetto Bi-metallo ENERGY SAVING

- 2 Lame bimetalliche
- Dentatura variabile TwinCut brevettata
- Sagoma speciale brevettata
- Passo 1,3 - 2,0 mm - fine
- Lunghezza 80 mm
- Per metallo, lamiera, plexiglas, alluminio



ALTA VELOCITÀ PER LEGNO, PVC E METALLO



€ 4,95 Art. 621520

NOVITÀ

### 5 lame per seghetto extra lunghe

- 5 lame
- Per legno morbido, duro, compensato
- HCS



COD.	CARATTERISTICHE	
620135	Passo 2,5 mm Fine 100 mm - Attacco U101BR	€ 4,95

### Set 10 lame per seghetto assortite T

- 10 lame
- Attacco T
- HCS per legno 2 x fine, 2 x media, 2 x sgrossatura, 2 x flessibile
- HSS per metallo 2 x fine



€ 9,95 Art. 617020



**Seghetto alternativo TC-JS 80/1**

- Potenza: 550 W
- Oscillazioni N°: 1.00 - 3.000 /min
- Altezza oscillazione: 20 mm
- Profondità taglio: legno: 80 mm acciaio: 10 mm, plastica: 20 mm



PENDOLARE



NOVITÀ

€ 35,95 Art. 4321145

**Seghetto alternativo TE-JS 100**

- Potenza: 750 W
- Nr. oscillazioni: 800-3.000 /min
- Altezza oscillazione: 23 mm
- Profondità di taglio: legno max. 100 mm ferro max. 10 mm plastica max. 12 mm
- Soffiaggio polvere (disinseribile)
- Cambio lama manuale
- LED luminoso
- 1 lama per legno
- Attacco a T

EXPERT



PENDOLARE



€ 79,95 Art. 4321160

**2 lame per seghetto T**

- 2 Lame bimetalliche
- Passo 2,5 mm
- Fine
- L 100 mm
- Attacco T
- Per truciolato, laminati, plastiche, in fibra di vetro



€ 4,80 Art. 621020

**2 lame per seghetto T**

- 2 Lame
- HCS
- Tagliate trasversalmente
- Passo 2,5 mm - fine
- L 100 mm
- Attacco T101B
- Per legno duro e morbido, truciolato, compensato, lamellare, plastiche



€ 2,60 Art. 620120

**Set 2 lame per seghetto T**

- 2 lame
- HCS
- Tagliate trasversalmente
- Passo 3,0 mm
- Sgrossatura/lungo
- L 116 mm
- Attacco T301CD
- Per legno duro e morbido, truciolato, compensato, lamellare, plastiche



€ 3,00 Art. 623320

**2 lame per seghetto super flessibili T**

- 2 lame • HCS
- Tagliate trasversalmente
- Per legno duro e morbido, truciolato, compensato, lamellare, plastiche



COD.	CARATTERISTICHE	
620220	Passo 4,0 mm Media 100 mm - Attacco T101D	€ 2,50
620320	Passo 4,0 mm Sgrossatura 100 mm - Attacco T101D	€ 2,55
620620	Passo 1,35 mm Flessibile 76 mm - Attacco T101A0	€ 2,50

**2 lame per seghetto - down cut**

- 2 lame
- HCS



COD.	CARATTERISTICHE	
620820	Passo 2,5 mm Fine 100/75 mm - Attacco T101BR	€ 2,40
620830	Passo 2,5 mm Fine 100 mm - Attacco U101BR	€ 2,60

**2 lame per seghetto super flessibili T**

- 2 lame bimetalliche
- Per metallo, lamiera, plexiglas, alluminio



COD.	CARATTERISTICHE	
621120	Passo 1,2 mm Fine 76 mm - Attacco T118AF	€ 3,00
621220	Passo 2,0 mm Media 76 mm - Attacco T118BF	€ 3,00
621320	Passo 3,0 mm Sgrossatura 100 mm - Attacco T127DF	€ 3,20

**Set graffettatrice + pistola colla a caldo TC-TK 3,6 Li KIT**

- Batteria Lito 3,6 V - 1.3 Ah
- Durata della ricarica 3-5 h
- Graffettatrice (4257880)
- 1.000 graffette
- Pistola colla a caldo (4521180)
- 28 Sticks Ø 7 mm x 150 mm



**6 stick colla**  
€ 0,75 Art. 538906

**24 stick colla**  
€ 4,95 Art. 4522182



**OFFERTA**  
€ 29,95 Art. 4257213

**Graffettatrice chiodatrice elettrica TC-EN 20 E**

- Avanzamento: 20/min
- Dimensione graffette: lunghezza 6-14 mm; Larghezza 11,4 mm; spessore 0,75 mm
- Dimensione chiodi: Lunghezza 14 mm; Largh. 1.16-1.27 mm
- In dotazione: 1000 pcs graffette - 500 pcs chiodi



**1.000 chiodi**  
€ 5,95 Art. 4137885

**1000 graffette**  
€ 3,50 Art. 4137884

€ 29,95 Art. 4257890

### Gattuccio universale TE-AP 18 Li PXC - SOLO (senza batteria)

- Batteria Power X-Change: 18 V
- Nr. oscillazioni: 0 - 2.600 /min
- Prof. taglio max. (legno / metallo): 100 / 6 mm
- Altezza oscillazioni: 22 mm
- Cambio lama senza utensili
- Lama per legno

**POWER X-CHANGE**

**EXPERT Plus**
**€ 69,95** Art. 4326300

### Gattuccio universale TE-AP 1050 E

**EXPERT**

- Potenza: 1.050 W
- Nr. oscillazioni: 0 - 2.700 /min
- Profondità taglio max. (legno / metallo): 200 / 20 mm
- Altezza oscillazioni: 29 mm
- Cambio lama senza attrezzi
- Testa girevole
- Lama per legno

**€ 109,95** Art. 4326135

**PENDOLARE**

### Gattuccio universale TC-AP 650 E

- Potenza: 650 W
- Oscillazioni: 500-3.000 /min
- Profondità taglio (legno/metallo): 150 / 10 mm
- Altezza oscillazione: 20 mm
- Cambio lama senza attrezzi
- Lama per legno

**€ 64,95** Art. 4326141

### Set 5 lame per gattuccio

**NOVITÀ**

- Per legno passo 4,0 mm
- Lunghezza 153 mm • media
- Per metallo passo 1,4 mm
- Lunghezza 153 mm • fine
- Per legno, metallo, cartongesso passo 2,5 mm
- Lunghezza 153 mm • media
- Per legna verde passo 5,0 mm
- Lunghezza 240 mm • sgrossatura
- Per Acciaio, alluminio, profili passo 2,0 mm
- Lunghezza 228 mm • media

**€ 13,95** Art. 576005

### 2 lame per gattuccio

- 2 lame
- Per legna verde
- Attacco 1/2" in acciaio HCS
- Passo 8,5 mm
- Lunghezza 240 mm
- Sgrossatura extra

**€ 9,50** Art. 576300

### 2 lame per gattuccio

- 2 lame
- Per legna verde
- Attacco 1/2" in acciaio HCS
- Passo 5,0 mm
- Lunghezza 240 mm
- Sgrossatura

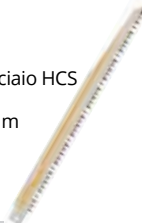
**€ 8,75** Art. 576400

### 2 lame per gattuccio

- 2 lame
- Per legno
- Attacco 1/2" in acciaio HCS
- Passo 4,0 mm
- Lunghezza 305 mm
- Media

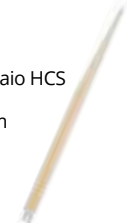
**€ 8,85** Art. 576500

### 2 lame per gattuccio

- 2 lame per legno duro/tenero, legno da costruzione, pannelli di truciolato, tagli curvi
- Attacco 1/2" in acciaio HCS
- Passo 4,0 mm
- Lunghezza 153 mm
- Media

**€ 5,40** Art. 576600

### 2 lame per gattuccio EASY CUT

- 2 lame
- In acciaio HCS
- Passo 2,4-4,0 mm
- Lunghezza 205 mm
- Da fine a grossolana
- Media

**PER LEGNO MASONITE - MDFPLASTICA**
**€ 6,50** Art. 576900

### Lame per gattuccio

- Lama
- Per calcestruzzo poroso, fibrocemento e mattoni rossi
- Attacco 1/2"
- Lunghezza 240 mm

**PER MURATURA**
**€ 27,50** Art. 577100

### Lame per gattuccio

- Lama
- Per calcestruzzo poroso, fibrocemento e mattoni rossi
- Attacco 1/2"
- Lunghezza 455 mm

**PER MURATURA EXTRA LUNGA**
**€ 49,95** Art. 577300

### 2 lame per gattuccio

- 2 lame
- Per piastrelle e ceramica
- Attacco 1/2" - DIAMANTATA
- Lunghezza 200 mm
- Media

**PER PIASTRELLE**
**€ 22,95** Art. 578300

### 2 lame per gattuccio

- 2 lame
- Per legno, legno con chiodi, metallo non ferroso, cartongesso
- Attacco 1/2" in acciaio HAS
- Passo 2,5 mm
- Lunghezza 153 mm
- Media

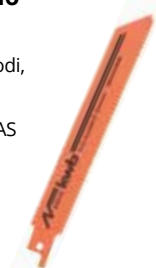
**PER CARTONGESSO**
**€ 4,55** Art. 578400

### 2 lame per gattuccio ENERGY SAVING

- 2 lame a denti variabili
- Per metallo, metallo non ferroso, legno con residui metallici, materiali misti, plastica
- Attacco 1/2"
- Passo 2,5-1,8
- Lunghezza 150 mm
- Fine

**PER METALLO RISPARMIO ENERGETICO 18%**
**€ 6,95** Art. 578500

### 2 lame per gattuccio

- 2 lame
- Per acciaio, acciaio tenero, metallo non ferroso, alluminio, profili, tubi
- Attacco 1/2" in bimetallo
- Passo 2,0 mm
- Lunghezza 228 mm
- Media

**FLESSIBILE PER TUBI**
**€ 7,00** Art. 579500



**Set mini sega circolare TC-CS 860 KIT**

- Potenza: 450 W
- Giri 6.000 /min
- Profondità taglio max 23 mm
- 1 x disco diamantato Ø 85 mm x Ø 10 mm per piastrelle
- 1 x lama HW / HSS per legno Ø 85 x Ø 10 mm x 1,6 mm, Z 80
- 1 x lama HW / TCT Ø 85 x Ø 10 mm x 1,6 mm, Z 20 per legno e materie plastiche



**€ 69,95** Art. 4330992

**Set 6 lame € 19,95** Art. 4502128

**Sega circolare ad affogo TE-PS 165**

DA OTTOBRE

**NOVITÀ**

- Potenza: 1.200 W
- Nr. giri: 5.200 /min
- Profondità di taglio 90°/45°: 56 / 42 mm
- Lama: Ø 165 x Ø 20 / 48 Z
- Regolazione manuale del platorello con cerniera



**EXPERT**

**€ 109,95** Art. 4331300

**Sega circolare a batteria TE-CS 18 Li-SOLO (senza batteria)**

- Batteria Power X-Change: 18 V
- Nr. giri 4.200 /min
- Lama Ø 150 x Ø 10 mm / 24 Z
- Profondità taglio a 90° : 48 mm
- Profondità taglio a 45° : 32 mm
- Semplice regolazione manuale
- Illuminazione con LED
- Compatibile con le guide Einhell (4502115)
- Utilizzabile sia con lame con foro 10 mm sia 16 mm



**OFFERTA € 69,95**

Art. 4331200

**POWER X-CHANGE**

**EXPERT Plus**

**Sega circolare TC-CS 1200/1**

- Potenza: 1.230 W
- Nr. giri: 5.000 /min
- Profondità di taglio 90°/45°: 55 / 37 mm
- Lama: Ø 160 x Ø 16 x 2,5 mm / 24 Z
- Regolazione manuale del platorello



**Lama ricambio (110 z) € 12,95** Art. 584311



**€ 56,95** Art. 4330936

**Sega circolare TC-CS 1400/1**

- Potenza: 1.400 W
- Nr. giri: 5.200 /min
- Profondità taglio 90° / 45°: 66 / 45 mm
- Lama: Ø 190 x Ø 30 x 2,5 mm / 24 Z
- Regolazione manuale del platorello
- Avviamento progressivo "Soft start"

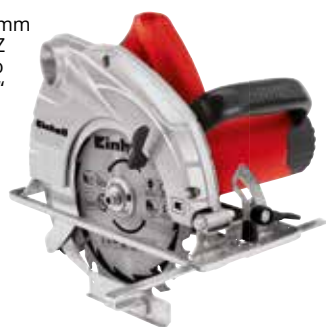

**Lama ricambio (48 z) € 22,95** Art. 4502142

**€ 69,95** Art. 4330937

**Sega circolare TE-CS 165**

**EXPERT**

- Potenza 1200 W
- Nr. giri 5500 /min
- Lama Ø 165 x Ø 16 mm - 24 Z
- Profondità di taglio a 45°: 40 mm
- Profondità di taglio a 90°: 55 mm
- Regolazioni manuali (profondità di taglio, inclinazione)

**Lama ricambio (110 z) € 12,95** Art. 584311



**€ 69,95** Art. 4331010

**Sega circolare TE-CS 190**

- Potenza: 1.500 W
- Nr. giri: 5.500 /min
- Profondità taglio 90° / 45°: 66 / 48 mm
- Lama: Ø 190 x Ø 30 x 2,8 mm / 24 Z
- Illuminazione LED frontale
- Regolazioni manuali (profondità di taglio, inclinazione)
- Indicatore della linea di taglio (Line Guide)



**EXPERT**



**Lama ricambio (48 z) € 22,95** Art. 4502142

**OFFERTA € 99,95** Art. 4330970

**Binari guida L 1000, 2 pz**

DA OTTOBRE

- In alluminio
- Lunghezza: ognuno 1.000 mm
- Binari guida, 2-pezzi, con inserto gommatto antiscivolo e con cursori di chiusura
- 2 morsetti a vite per taglio verticale e inclinato 45°



ADATTO PER SEGHE CIRCOLARI EINHELL EXPERT E PXC

**€ 54,95** Art. 4502118

**NOVITÀ**

# FOCUS ON:

## TRONCATRICE BANCHI SEGA

Crea tutto quello che ti serve in totale sicurezza.

Scopri la grande gamma di troncatrici e banchi sega: troverai tutto per tagliare, rifinire e sagomare in modo facile e sicuro. Scopri i modelli Dual con possibilità di taglio sia a destra che a sinistra, con e senza funzione radiale e la loro grande trasportabilità grazie alle maniglie dedicate.



### Troncatrice TC-MS 2112

- Potenza: 1.400 W S1; 1.600 W S6 40%
- Nr. giri: 5.000 /min
- Lama: Ø 210 x Ø 30 mm / 48 Z
- Larghezza taglio fino max: 120 mm

#### Lame ricambio

- (24 z) € 12,95 Art. 4502048
- (40 z) € 24,95 Art. 4311109
- (48 z) € 15,50 Art. 4502034



**OFFERTA**

**€ 69,95** Art. 4300295

### Troncatrice TC-MS 2513 L

- Potenza: 1.600 W
- Nr. giri: 4.000 /min
- Lama: Ø 250 x Ø 30 x 3 mm / 48 Z
- Larghezza max: 130 mm
- Dispositivo laser (alimentato dalla rete)

#### Lame ricambio

- (24 z) € 12,95 Art. 4311110
- (48 z) € 15,50 Art. 4311111
- (60 z) € 18,95 Art. 4311113



**€ 159,95** Art. 4300850

### Troncatrice radiale TC-SM 2131 DUAL

- Potenza nominale: 1.800 W S2 5 min - 1.500 W S1
- Nr. giri: 5.000 /min
- Lama : Ø 210 x Ø 30 mm / 48 Z
- Larghezza taglio max: 310 mm
- Testa inclinabile sia a destra che a sinistra da 0° fino a +45°
- Funzione radiale su doppia guida
- Laser incluso (alimentato dalla rete)

#### Lame ricambio

- (24 z) € 12,95 Art. 4502048
- (40 z) € 24,95 Art. 4311109
- (48 z) € 15,50 Art. 4502034



**OFFERTA**

**€ 129,95** Art. 4300835

**INCLINAZIONE TAGLIO DESTRA + SINISTRA**

### Troncatrice radiale TC-SM 2534 DUAL

- Potenza nominale: 2.350 W S6 25% - 2.100 W S1
- Nr. giri: 4.000 /min
- Lama: Ø 250 x Ø 30 mm / 48 Z
- Larghezza taglio max: 340 mm
- Testa inclinabile sia a destra che a sinistra da 0° fino a +45°
- Funzione radiale su doppia guida
- Laser incluso (alimentato dalla rete)

#### Lame ricambio

- (24 z) € 12,95 Art. 4311110
- (48 z) € 15,50 Art. 4311111
- (60 z) € 18,95 Art. 4311113



**OFFERTA**

**€ 199,95** Art. 4300825

**INCLINAZIONE TAGLIO DESTRA + SINISTRA**





**Troncatrice radiale  
TE-SM 2534 DUAL**

**EXPERT**

- Potenza nominale: 1.800 W
- Nr. giri: 5.100 /min
- Lama : Ø 250 x Ø 30 mm / 48 Z
- Larghezza taglio max: 340 mm
- Testa inclinabile sia a destra che a sinistra da 0° fino a +45°
- Funzione radiale su doppia guida
- Laser incluso (alimentato dalla rete)
- Luce led
- Base d'appoggio a X per controllo ergonomico con una mano sola

**INCLINAZIONE TAGLIO  
DESTRA + SINISTRA**



**Lame ricambio**

- (24 z) € 12,95 Art. 4311110
- (48 z) € 15,50 Art. 4311111
- (60 z) € 18,95 Art. 4311113

**€ 269,95** Art. 4300870

**Troncatrice  
TE-MS 2112 L**

**EXPERT**

- Potenza nominale: 1.800 W S2 5 min - 1.500 W S1
- Nr. giri: 5.000 /min
- Lama : Ø 210 x Ø 30 mm / 48 Z
- Larghezza taglio max: 120 mm
- Laser incluso (alimentato dalla rete)
- Lame ricambio vedi pag. 45

**Lame ricambio**

- (24 z) € 12,95 Art. 4502048
- (40 z) € 24,95 Art. 4311109
- (48 z) € 15,50 Art. 4502034



**€ 119,95** Art. 4300840

**Troncatrice radiale  
TE-SM 2131 DUAL**

**EXPERT**

- Potenza nominale: 1.600 W
- Nr. giri: 5.000 /min
- Lama : Ø 210 x Ø 30 mm / 48 Z
- Larghezza taglio max: 310 mm
- Testa inclinabile sia a destra che a sinistra da 0° fino a +45°
- Funzione radiale su doppia guida
- Laser incluso (alimentato dalla rete)
- Luce led
- Base d'appoggio a X per controllo ergonomico con una mano sola



**Lame ricambio**

- (24 z) € 12,95 Art. 4502048
- (40 z) € 24,95 Art. 4311109
- (48 z) € 15,50 Art. 4502034

**€ 189,95** Art. 4300860

**Troncatrice a batteria  
TE-MS 18/210 Li - SOLO (senza batteria)**

**POWER X-CHANGE**

**EXPERT Plus**

- Batteria Power X-Change: 18 V
- Nr. Giri: 3.000 /min
- Lama: Ø210 x Ø30 mm / 40 Z
- Larghezza taglio fino max: 120 mm
- Funzione radiale su doppia guida
- Laser e luce LED inclusi

**APPOGGIO ESTENSIBILE**



**Lame ricambio**

- (24 z) € 12,95 Art. 4502048
- (40 z) € 24,95 Art. 4311109
- (48 z) € 15,50 Art. 4502034

**€ 159,95** Art. 4300890

**NOVITÀ**

**Troncatrice radiale con banchetto  
TC-SM 2531/1U**



- Potenza nominale: 1.900 W
- Lama: Ø 254 x Ø 30 mm / 60 Z
- Larghezza taglio max: 310 mm
- Funzione radiale su doppia guida

**Lame ricambio**

- (24 z) € 12,95 Art. 4311110
- (48 z) € 15,50 Art. 4311111
- (60 z) € 18,95 Art. 4311113



**OFFERTA  
€ 159,95**

Art. 4300817

**BANCHETTO  
IN OMAGGIO**

### Troncatrice con piano superiore TC-MS 3017 T

- Potenza: 2.000 W
- Nr. giri: 4.200 /min
- Lama: Ø 305 x Ø 30 x 2,8 mm / 40 Z
- Larghezza taglio max: 170

#### Lama ricambio 305x30 80Z

€ 54,95 Art. 593286



€ 299,95 Art. 4300347

### Banchetto universale per troncatrici E-STAND

- Larghezza di montaggio: 34,0 fino 44,5 cm
- Profondità di montaggio: max. 41,0 cm
- Altezza di lavoro: 81,0 cm
- Base con rinforzo a X
- Un piedino regolabile in altezza per la stabilità del piano



€ 69,95 Art. 4310620

### Supporto con rullo

- Pieghevole / richiudibile
- Altezza regolabile da 650 a 1100 mm
- Portata max 60 Kg



€ 54,95 Art. 785900

### Troncatrice con piano superiore TC-MS 2112 T

- Potenza: 1.200 W
- Nr. di giri: 4.500 /min
- Lama : Ø 210 x Ø 30 mm / 24 Z
- Larghezza taglio max fino: 120 mm

#### Lame ricambio

(24 z) € 12,95 Art. 4502048

(40 z) € 24,95 Art. 4311109

(48 z) € 15,50 Art. 4502034



€ 139,95 Art. 4300317

### Troncatrice con piano superiore TC-MS 2513 T

- Potenza: 1.800 W
- Nr. giri: 4.500 /min
- Lama: Ø 250 x Ø 30 x 2,8 mm / 36 Z
- Larghezza taglio max: 130 mm

#### Lame ricambio

(24 z) € 12,95 Art. 4311110

(48 z) € 15,50 Art. 4311111

(60 z) € 18,95 Art. 4311113



€ 199,95 Art. 4300345

### Sega circolare da banco TC-TS 1200

- Tensione: 230 V- 240 V ~ 50 Hz
- Potenza: 900 W (max 1.200 W | 40%)
- Nr. giri: 4.800 /min
- Lama: Ø 210 x Ø 30 x 2,6 mm 24 Z
- Altezza taglio 90°/45° max.: 45 mm / 25 mm
- Dimensioni piano: 525 x 400 mm

#### Lame ricambio

(24 z) € 12,95 Art. 4502048

(40 z) € 24,95 Art. 4311109

(48 z) € 15,50 Art. 4502034



€ 99,95 Art. 4340747

### Sega circolare da banco TC-TS 820

- Potenza: 800 W S2 10 min
- Nr. giri: 2.950 /min
- Lama: Ø 200 x Ø 16 x 2,4 mm 20 Z
- Altezza taglio max. 90°/ 45°: 43 mm / 35 mm
- Dimensioni del piano: 500 x 335 mm

#### Lama ricambio

(20 z) € 17,95 Art. 4502046



€ 79,95 Art. 4340410



**Sega circolare con banchetto  
TC-TS 2025/1 U**

- Tensione: 230 V ~ 50 Hz
- Potenza: 2.000 W S6 25%
- Nr. giri: 5.000 min<sup>-1</sup>
- Altezza Lama: 90°: 85 mm / 45°: 65 mm
- Lama: Ø 250 x Ø 30 x 2,8 mm, 24 Z
- Piano di lavoro: 640 x 487 mm
- Ampliamento piano sinistra/destra: 640 x 200 mm



**Lame ricambio**

- (24 z) € 12,95 Art. 4311110
- (48 z) € 15,50 Art. 4311111
- (60 z) € 18,95 Art. 4311113



**OFFERTA**  
**€ 129,95**

Art. 4340540

**Sega circolare con banchetto  
TC-TS 2025 eco**

- Tensione: 230 V ~ 50 Hz
- Potenza: 1.800 W - 2.000 w 25%
- Nr. giri: 5.000 /min
- Altezza di taglio: 90°: 85 mm / 45°: 65 mm
- Lama: Ø 250 x Ø 30 x 2,4 mm, 24 Z
- Dimensioni del piano: 640 x 487 mm



**Lame ricambio**

- (24 z) € 12,95 Art. 4311110
- (48 z) € 15,50 Art. 4311111
- (60 z) € 18,95 Art. 4311113



**OFFERTA**  
**€ 109,95**

Art. 4340530

**Sega circolare con banchetto  
TC-TS 2025/1 UA**

- Tensione: 230 V ~ 50 Hz
- Potenza: 1.800 W - 2.000 W 25%
- Nr. giri: 5.000/min
- Altezza di taglio: 90°: 85 mm, 45°: 60 mm
- Lama: Ø 250 x Ø 30 x 2,4 mm, 24 Z
- Dimensioni del piano: 642 x 487 mm
- Dimensioni delle prolunghe: 2 x 642 x 225 mm + 1 x 487 x 220 mm



**Lame ricambio**

- (24 z) € 12,95 Art. 4311110
- (48 z) € 15,50 Art. 4311111
- (60 z) € 18,95 Art. 4311113

**Sega circolare con banchetto  
TE-TS 2025 UF**

- Tensione 220-240 V | 50 Hz
- Potenza 1500 W
- Potenza Max. (S6 | S6%) 2000 W | 20 %
- Nr. giri 4500 /min
- Lama: Ø 250 x Ø 30 mm / Z 48
- Max. altezza taglio a 45° 53 mm
- Max. altezza taglio a 90° 78 mm
- Dimensioni piano di lavoro: 645 x 455 mm
- Ampliamento piano destra e sinistra 645 x 110 mm
- Prolunga posteriore: 455 x 130 mm



**Lame ricambio**

- (24 z) € 12,95 Art. 4311110
- (48 z) € 15,50 Art. 4311111
- (60 z) € 18,95 Art. 4311113

**EXPERT**

CARRELLATO

**€ 189,95**

Art. 4340525

**€ 289,95**

Art. 4340565

## Squadratrice con banchetto TE-CC 2025 UF

- Tensione: 230 V ~ 50 Hz
- Potenza: 1.500 W (max 2.000 W 20%)
- Nr. giri: 4.500 /min
- Altezza taglio: 90°: 78 mm / 45°: 53 mm
- Lama: Ø 250 x Ø 30 x 3 mm, 48 Z
- Dimensioni del piano: 645 x 530 mm
- Ampliamento piano destro: 645 x 150 mm
- Ampliamento piano posteriore: 530 x 65 mm
- Avanzamento carrello: 510 mm



EXPERT

### Lame ricambio

(24 z) € 12,95 Art. 4311110

(48 z) € 15,50 Art. 4311111

(60 z) € 18,95 Art. 4311113

€ 349,95 Art. 4340547

CARRELLATO

## Sega a nastro TC-SB 200/1

- Potenza: 250 W
- Nr. giri: 1.400/min
- Escursione: 200 mm
- Lama: 1.400 x 7 mm
- Velocità avanzamento: 900 m/min
- Altezza taglio max: 80 mm
- Dimensioni piano: 305 x 305 mm



### Lama ricambio

€ 11,95 Art. 4506156

€ 129,95 Art. 4308018

## Sega a nastro con banchetto TC-SB 305 U

- Potenza 750 W
- Nr. giri 1400 /min
- Escursione 305 mm
- Sviluppo lama 2320 x 12,7 mm
- Nr. denti 4 / 25,4 mm
- Velocità lama 370 / 800 m/min
- Altezza di taglio max 170 mm
- Dimensioni piano di lavoro 495 x 390 mm
- Diametro attacco aspirazione 100 mm



### Lama ricambio

€ 22,95 Art. 4506158

€ 399,95 Art. 4308055

## Set 3 lame in metallo duro in valigetta di alluminio

- Denti: 24 / 48 / 60
- Max Nr. giri: 7.000 /min



€ 49,95 Art. 4502132 Ø 210 x 30 mm, 2,5 mm

€ 64,95 Art. 4502133 Ø 250 x 30 mm, 3,0 mm



## Lame per legno in metallo duro



## EASY CUT lama universale in metallo duro

- Taglia: pannelli di truciolato, pannelli di truciolato rivestiti, legno da costruzione, metallo non ferroso, lamiera, profili in alluminio, materie plastiche incluso Plexiglas



TAGLIA QUALSIASI MATERIALE

	Ø		
589333	250 x 30 mm Z42	€ 79,95	
593286	305 x 30 mm Z80	€ 54,95	

## Anelli riduttori per lame



	DIMENSIONI	
582016	20-16 mm	€ 4,90
583016	30-16 mm	€ 4,90
583020	30-20 mm	€ 4,90
583025	30-25 mm	€ 4,90

COD.	Ø ESTERNO	Ø FORO	SPESORE	N° DENTI	
584311	160	16	2,2	110	€ 12,95
4502142	190	30	2,5	48	€ 22,95
4502046	200	16	2,8	20	€ 11,95
4502048	210	30	2,8	24	€ 12,95
4311109	210	30	1,8	40	€ 24,95
4502034	210	30	2,8	48	€ 15,95
4311110	250	30	3,2	24	€ 12,95
4311111	250	30	3,2	48	€ 15,50
4311113	250	30	3,2	60	€ 18,95
4502011	315	30	3	48	€ 29,95



**Banco sega  
TC-TS 2031 U**

- Tensione: 230 V ~ 50 Hz
- Potenza: 2.000 W (S6 20%)
- Nr. giri: 2.950/min
- Lama: Ø 315 x Ø 30 x 3,6 mm 40 Z
- Altezza taglio: 90°: 85 mm, 45°: 52 mm
- Dim. piano: 800 x 550 mm
- Prolunga del piano: 800 x 400 mm
- Attacco per aspirazione Ø 96 mm incluso



**Lama ricambio  
(48 z) € 29,95** Art. 4502011

**€ 299,95** Art. 4340555

CARRELLATO

**Piaila a filo e spessore  
TC-SP 204**

- Tensione: 230 V ~ 50 Hz
- Potenza: 1.500 W
- Nr. giri: 9.000 / min
- Larghezza max oggetti.: 204 mm
- Altezza passaggio max: 120 mm
- Avanzamento: 6 m/min
- Asportazione max a filo / spessore: 3 / 2 mm
- Inclinazione guida parallela max: 45°
- Aspirazione: Ø 100 mm
- Piano di lavoro in Alluminio
- Sicurezze contro partenze accidentali



**Set 2 lame ricambio  
€ 29,95** Art. 4311310



**€ 299,95** Art. 4419955

**Aspiratrucoli con presa  
elettrutensile TE-VE 550 A**

**EXPERT**

- Potenza: 550 W
- Sacco di raccolta: 65 l
- Attacco aspirazione: Ø 36 mm
- Potenza aspirazione: max 1.600 Pa
- Lunghezza tubo aspiratore: 2,5 m

CON PRESA ELETRUTENSILE  
2.500 W



**€ 189,95** Art. 4304155

**Tornio per legno  
TC-WW 1000**

- Potenza: 350 W S2 15 min
- Diametro tornitura max.: 356 mm
- Distanza tra le punte: 1.000 mm
- Nr. giri albero: 810 / 1.180 / 1.700 / 2.480 / min
- Funzionamento a cinghie regolabili su 4 velocità



**Set 5 sgorbie  
€ 24,95** Art. 4311200



**Mandrino 4 griffe  
€ 49,95** Art. 4311203



**€ 149,95** Art. 4312105

### Pistola per colla a caldo

- Potenza 40 W
- Stick Ø 11 mm
- 3 stick inclusi



€ 8,50 Art. 989490

### Pistola per colla a caldo 11 mm

- Potenza 25 W (70 W)
- Stick Ø 11 mm x 100 mm
- 2 Stick inclusi



€ 8,95 Art. 538211

### Pistola per colla a caldo 7 mm

- Potenza 10 W
- Stick Ø 7 mm x 100 mm
- 2 Stick inclusi



€ 4,50 Art. 538207

### Pistola per colla a caldo a batteria TC-CG 3,6 Li

- Batteria Litio integrata 3,6 V 1,5 Ah
- Durata di riscaldamento: 15 s
- Temperatura max: 170 °C
- Durata della ricarica: 3-5h
- 30 minuti utilizzo di 8 cartucce di colla
- Spegnimento automatico dopo 5 minuti di non utilizzo
- Pratico indicatore LED per riscaldamento e stato della batteria
- **Fornita con box in metallo**
- 4 Stick Ø 7 mm x 150 mm inclusi



€ 29,95 Art. 4522180

### Pistola colla a caldo TC-GG 30

- Potenza assorbita: 30 W
- Potenza di riscaldamento 200 W
- Stick Ø 11 mm
- Riscaldamento: ca. 5 minuti
- 1 beccuccio standard, 1 beccuccio piatto e 1 lungo, inclusi
- 3 Stick Ø 11 x 100 mm incluse

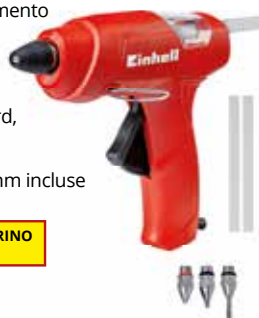

GUIDA COLLA CON VETRINO TRASPARENTE

€ 9,95 Art. 4522170

### 6 stick colla

- Ø 7 mm x 100 mm
- € 0,75 Art. 538906

- Ø 11 mm x 100 mm
- € 1,50 Art. 539006

### 24 stick colla

- Ø 7 mm x 150 mm
- € 4,95 Art. 4522182

- Ø 11 mm x 200 mm
- € 7,95 Art. 4522199



### Trapano a colonna TC-BD 350

- Tensione: 230 V ~ 50 Hz
- Potenza: 350 W S2 15 min
- Velocità albero: 580 - 2.650 /min (5 pos.)
- Inclinazione piano a forare: -45° fino +45°
- Attacco mandrino: B16
- Diametro punte: Ø 1,5 -13 mm
- Asportazione: 104 mm
- Profondità max: 50 mm

NOVITÀ



€ 89,95 Art. 4250670

### Morsa per trapano a colonna

- 75 mm



€ 15,50 Art. 4225706

### Trapano a colonna BT-BD 501

- Tensione: 230 V ~ 50 Hz
- Potenza: 500 W S2 15 min
- Velocità albero: 280 - 2.350 /min (9 pos.)
- Inclinazione piano a forare: -45° fino +45°
- Attacco mandrino: B16
- Diametro punte: Ø 1,5 -16 mm
- Asportazione: 115 mm
- Profondità max: 50 mm



€ 129,95 Art. 4250530

### Trapano a colonna BT-BD 701

- Tensione: 230 V ~ 50 Hz
- Potenza: 630 W S2 15 min
- Velocità albero: 220 - 2.450 /min (12 pos.)
- Inclinazione piano: -45° fino a +45°
- Attacco mandrino: B16
- Diametro mandrino: Ø 3 -16 mm
- Diametro attacco MK2: fino Ø 20 mm
- Escursione: 126 mm
- Profondità foratura max: 60 mm

MORSA INCLUSA

€ 209,95 Art. 4250590





**Smerigliatrice a stelo TC-MG 135 E**

- Potenza: 135 W
- Nr. giri: 10.000 -32.000 /min
- Bussole di serraggio: Ø 0,5/ 1,6/ 2,4/ 3,2 mm
- 183 ACCESSORI ASSORTITI INCLUSI



**OFFERTA**  
**€ 39,95**

Art. 4419169



**Set 105 mini accessori per smerigliatrice a stelo**  
**€ 8,50** Art. 510900

**Smerigliatrice da banco TH-XG 75 KIT**

- Potenza: 120 W
- Nr. giri: 0 - 9.900 /min
- Diametro mole: Ø 75 x Ø 10 x 20 mm
- Albero flessibile 1 m
- 1 disco lucidante e 1 mola inclusi
- Set 100 accessori incluso in valigetta in legno



**MINIFRESE INCLUSE**

**€ 59,95** Art. 4412560

**Smerigliatrice da banco TH-BG 150**

- Potenza: 150 W S2 30 min
- Nr. giri: 2.950 /min
- Dimensioni mole: Ø 150 x Ø 12,7 x 16 mm
- 1 mola grana 36
- 1 mola grana 60



**€ 39,95** Art. 4412570

**Smerigliatrice da banco TC-BG 200**

- Nr. giri: 2.950 /min
- Potenza: 400 W S2 30 min
- Diametro mola: Ø 200 x Ø 32 x 25 mm
- 1 mola grana 36
- 1 mola grana 60



**€ 69,95** Art. 4412820

**Smerigliatrice da banco TC-WD 150/200**

- Potenza max (S2 | S2time) 250 W | 30 min
- Nr. giri 2950 /min
- Velocità mola ad acqua 134 /min
- Mola a secco Ø 150 x Ø 12,7 mm
- Mola ad acqua Ø 200 x Ø 20 mm
- Grana 36 inclusa
- Grana 80 inclusa



**€ 74,95** Art. 4417240

**Levigatrice combinata da banco TH-US 240**

- Potenza: 240 W S2 30 min
- Nr. giri: 2.950 /min
- Dimensioni mola abrasiva: Ø 150 x Ø 12,7 x 20 mm
- Dimensioni nastro abrasivo: 50 x 686 mm
- Velocità avanzamento nastro: 900 m/min.



**Set 5 nastri**  
**€ 8,50** Art. 4419809

**€ 59,95** Art. 4466150

**Levigatrice da banco multifunzione TC-US 400**

- Potenza max : 375 W 30 min
- Nr. giri 1450 /min
- Diametro platorello 150 mm
- Diametro dischi abrasivi 150 mm - G80
- Nastro abrasivo 915 x 100 mm - G80
- Inclinazione piano 0 - 45°
- Inclinazione guida angolare da - 60° a + 60°



**Set 3 dischi ricambio**  
**€ 5,95** Art. 4419845

**€ 109,95** Art. 4419255

**Set 3 nastri ricambio**  
**€ 11,95** Art. 4419830

### Tagliapiastrelle TC-TC 618

- Potenza: 600 W S2 10 min
- Nr. giri: 2.950 /min
- Altezza taglio 90° / 45°: 35 mm / 22 mm
- Dimensioni del piano: 330 x 360 mm
- Protezione: IP 54
- Disco diamantato: Ø 180 x Ø 25,4 mm
- Disco: art. 4301176



€ 59,95 Art. 4301180

### Tagliapiastrelle TC-TC 800

- Potenza: 800 W S2 10 min
- Nr. giri: 2.950 /min
- Altezza taglio 90° / 45°: 34 mm / 14 mm
- Dimensioni del piano: 395 x 385 mm
- Disco diamantato: Ø 180 x Ø 25,4 mm
- Disco: art. 4301170



NOVITÀ

€ 69,95 Art. 4301185

### Tagliapiastrelle radiale RT-TC 430 U

- Potenza: 600 W
- Nr. giri: 3.000 /min
- Profondità taglio max.: 90° - 25 mm / 45° - 17 mm
- Lunghezza max. taglio: 430 mm
- Lunghezza taglio „Jolly”: 430 mm
- Inclinazione: 0° - 45°
- Disco diamantato: Ø 180 x Ø 25,4 mm
- Classe di protezione: IP 54
- Piano di lavoro: 500 x 385 mm
- Disco: art. 4301176



EXPERT

SPINA RCD

OFFERTA  
€ 179,95 Art. 4301262

### Tagliapiastrelle TE-TC 620 U

- Potenza: 900 W S2 30 min.
- Nr. giri: 2.950 /min
- Piano di lavoro: 610 x 325 mm
- Profondità taglio max.: 90° - 30 mm / 45° - 25 mm
- Lunghezza taglio max.: 620 mm
- Lunghezza taglio „Jolly Cut”: 620 mm
- Inclinazione: 0 - 45°
- Disco diamantato: Ø 200 x Ø 25,4 mm
- Classe di protezione: IP 54
- Banchetto ripiegabile con due rotelle laterali ed impugnatura
- Disco: art. 4301175



EXPERT

SPINA RCD

MOTORE INCAPSULATO ANTIPOLVERE

€ 299,95 Art. 4301295

### Tagliapietre TE-SC 920 L

- Potenza: 2.200 W S2 20 min
- Nr. giri: 3.000 /min
- Profondità di taglio a 90°: max. 70 mm
- Profondità di taglio a 45°: max. 55 mm
- Lunghezza taglio: max. 920 mm
- Tagli obliqui: 0° - 45°
- Disco diamantato: Ø 300 x Ø 25,4 mm
- Classe di protezione: IP 54
- Piano di lavoro: 920 x 550 mm
- Disco: art. 4301178



SPINA RCD

LASER

€ 699,95 Art. 4301432

EXPERT

### Tagliapietre TE-SC 570 L

- Potenza: 1.500 W S2 20 min
- Nr. giri: 3.000 /min
- Profondità taglio 90°: max. 65 mm
- Profondità taglio 45°: max. 48 mm
- Lunghezza taglio: max. 570 mm
- Lunghezza tagli jolly: max. 570 mm
- Tagli obliqui: 0° - 45°
- Disco diamantato: Ø 250 x Ø 25,4 mm
- Classe di protezione: IP 54
- Piano di lavoro: 630 x 450 mm
- Disco: art. 4301177



EXPERT

SPINA RCD

€ 399,95 Art. 4301444

### Disco Diamantato

- Corona continua
- 180 x 25,4 x 1,6 mm



€ 10,95 Art. 4301170

### Disco Diamantato turbo



- 180 x 25,4 x 2,2 mm  
€ 12,95 Art. 4301176
- 200 x 25,4 x 2,2 mm  
€ 12,95 Art. 4301175
- 250 x 25,4 x 2,2 mm  
€ 25,95 Art. 4301177
- 300 x 25,4 x 2,2 mm  
€ 37,95 Art. 4301178





**Generatore di corrente  
TC-PG 1000**

- Generatore: sincro
- Potenza continua: 680 W
- Potenza max: 800 W (S1 1 Min.)
- Tensione: 230 V ~
- Corrente: 3 A ~
- Frequenza: 50 Hz
- Motore monocilindrico: a 2 tempi, ventilato
- Cilindrata: 63 cc
- Potenza max: 1,2 kW / 1,65 HP
- Capacità serbatoio: 4 l
- Consumo ai 2/3 del carico: ca. 6,6 ore



**SUPER COMPATTO**



**€ 149,95** Art. 4152530

**Generatore di corrente  
TC-PG 2500**

- Generatore: sincro
- Potenza continua: 2.100 W
- Potenza max: 2.400 W (S2 2 Min.)
- Frequenza: 50 Hz
- Motore monocilindrico: a 4 tempi, ventilato
- Cilindrata: 196 cc
- Potenza max: 4,7 kW / 6,3 HP
- Capacità serbatoio: 15 l
- Consumo ai 2/3 del carico: ca. 10,6 ore

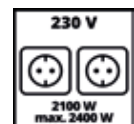

**€ 249,95** Art. 4152540

**Generatore di corrente  
TC-PG 3500 W**

- Generatore: sincro
- Potenza continua: 2.600 W
- Potenza max: 3.100 W (S2 2 Min.)
- Frequenza: 50 Hz
- Motore monocilindrico: a 4 tempi, ventilato
- Cilindrata: 208 cc
- Potenza max: 5,5 kW / 7,4 HP
- Capacità serbatoio: 15 l
- Consumo ai 2/3 del carico: ca. 12 ore

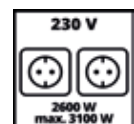

**€ 299,95** Art. 4152550

**Generatore di corrente  
TC-PG 5500 WD**

**CON ACCENSIONE ELETTRICA**

- Generatore: sincro
- Potenza continua : 3.600 W con presa 400 V / 3.000 W con presa 230 V
- Potenza max: 5.500 W con presa 400 V / 3.300 W con presa 230 V
- Tensione: 2 x 230 V / 1 ~ / 1 x 400 V / 3 ~
- Frequenza: 50 Hz
- Motore: monocilindrico, 4 tempi, raffreddamento ad aria
- Cilindrata: 389 cc
- Potenza max motore: 7 kW / 9,5 HP
- Carburante: Benzina verde
- Capacità serbatoio: 25 l
- Durata a 2/3 del carico: ca. 11,4 ore
- Batteria inclusa

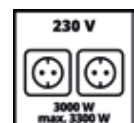

**€ 699,95** Art.4152560

**NOVITÀ**

### Compressore TC-AC 190/24/8 KIT

- 24 litri
- Potenza 1.500 W
- Aspirazione 160 l/min
- Pressione max 8 bar
- Lubrificato
- Serbatoio garantito 10 anni contro la ruggine
- Incluso set accessori: pistola con manometro, pistola corta e tubo a spirale 4m



OFFERTA

€ 99,99

Art. 4007315

NOVITÀ

### Compressore ibrido corrente / batteria TE-AC 18/11 Li AC - SOLO (senza batteria)

- Batteria Power X-Change: 18 V oppure corrente 220 V - 50 Hz
- Motore 70 W
- Aspirazione 96/407 l/min
- Pressione max 11 / 0,026 bar
- Lavora sia ad alta che bassa pressione
- Gonfia pneumatici in alta pressione e gonfiabili in bassa pressione
- Aspira, in bassa pressione, gonfiabili



POWER X-CHANGE

EXPERT Plus



PRESSITO

€ 79,95

Art. 4020460

### Set 5 accessori per compressore

ATTACCO RAPIDO



€ 34,95

Art. 4132720

### Set 3 accessori per compressore

ATTACCO RAPIDO



€ 19,95

Art. 4132741

### Avvolgitubo automatico DLST 9 + 1

- Supporto da parete orientabile
- Completo di tubo da 9 metri
- + 1 metro di tubo di collegamento



€ 51,95

Art. 4138000

### Compressore TE-AC 400/50/10

- 50 litri
- 2 cilindri
- Motore 2.400 W
- Aspirazione 400 l/min
- pressione max 10 bar
- Lubrificato
- Serbatoio garantito 10 anni contro la ruggine

EXPERT



10 BAR

3 HP

2 CILINDRI

LUBRIFICATO

€ 289,95

Art. 4010470



**Compressore TC-AC 190/6/8 OF**

- 6 litri
- Motore 1.100 W
- Aspirazione 185 l/min
- Pressione max 8 bar
- Autolubrificato
- Serbatoio garantito 10 anni contro la ruggine



**€ 99,95** Art. 4020495

**Compressore verticale a secco TH-AC 200/30 OF**

- 30 litri
- Potenza 1.100 W
- Aspirazione 200 l/min
- Pressione max 8 bar
- Autolubrificato
- Serbatoio garantito 10 anni contro la ruggine



**1,5 HP**

**€ 129,95** Art. 4010394

**Compressore TH-AC 200/24 OF**

- 24 litri
- Motore 1.100 W
- Aspirazione 140 l/min
- Pressione max 8 bar
- Autolubrificato
- Serbatoio garantito 10 anni contro la ruggine



**€ 92,95** Art. 4020515

**Compressore TE-AC 230/24/8**

- 24 litri
- Potenza 1.500 W
- Aspirazione 230 l/min
- Pressione max 8 bar
- Lubrificato
- Serbatoio garantito 10 anni contro la ruggine



**EXPERT**



**2 HP**

**LUBRIFICATO**

**€ 109,95** Art. 4010460

**Compressore TE-AC 270/50/10**

- 50 litri
- Potenza 1.800 W
- Aspirazione 270 l/min
- Pressione max 10 bar
- Lubrificato
- Serbatoio garantito 10 anni contro la ruggine



**EXPERT**



**10 BAR**

**€ 154,95** Art. 4010440

### Chiodatrice / graffettatrice pneumatica DTA 25/2

- Pressione max 6 bar
- Larghezza graffette 5 mm



**€ 46,95** Art. 4137755

### Graffette 3.000 pezzi cad.

- Larghezza 11,2-11,4 mm

COD.	DIMENSIONI	
4137850	5x13 mm	€ 7,50
4137855	5x16 mm	€ 7,50
4137860	5x25 mm	€ 9,95
4137861	5x40 mm	€ 14,95

### Chiodi 3.000 pezzi cad.

- Spessore 1,16-1,26 mm

COD.	DIMENSIONI	
4137871	25 mm	€ 5,95
4137872	40 mm	€ 7,50
4137873	50 mm	€ 9,50

### Avvitatore pneumatico DSS 260/2

- Pressione max 6,3 bar
- Torsione max 312 Nm
- Attacco quadro 1/2"
- Set 10 mini bussole (9-27 Mm) e prolunga



**€ 54,95** Art. 4138910

### Scalpello pneumatico DMH 250/2

- Pressione max 6,3 bar
- Percussioni 4.500 / min



**€ 24,95** Art. 4139008

### Smerigliatrice pneumatica DSL 250/2

- Pressione max 6,3 bar
- Giri 22.000 / min
- Set 10 mini utensili



**€ 22,95** Art. 4138520

### Levigatrice rotorbitale pneumatica DSE 125

- Ø oscillazione 5 mm
- Ø platorello 125 mm / 8 fori



**€ 59,95** Art. 4133325

### Avvitatore a cricchetto DRS 200/2

- Pressione max 6,3 bar
- Momento di torsione max 68 Nm
- Attacco quadro 1/2"
- Set 10 mini bussole (9-19 Mm) e prolunga



**€ 39,95** Art. 4139170

### Pistola corta per compressore



**€ 4,50** Art. 4133100

### Pistola per gonfiaggio gomme con manometro



**€ 11,50** Art. 4137000

### Aerografo con serbatoio superiore



**€ 14,95** Art. 4133000

### Aerografo per compressore con serbatoio



**€ 29,95** Art. 4132900

### Nebulizzatore



**€ 11,50** Art. 4133200

### Pistola lunga per compressore



**€ 4,95** Art. 4133102

### Pistola gonfiaggio digitale



**€ 19,95** Art. 4133115

### Tubo a spirale



COD.	DIMENSIONI	
4139410	4 m	€ 6,50
4139420	8 m	€ 7,95

### Tubo alta pressione 10 metri

- Ø 10 mm



COD.	LUNGHEZZA	
4138100	10 m	€ 14,95
4138200	15 m	€ 17,95

### Filtro riduttore con lubrificatore



COD.	DIMENSIONI	
4135000	R 3/8	€ 56,50
4135001	R 1/4	€ 36,50

# FOCUS ON:

## PRODOTTI PER LA PULIZIA

Per la perfetta igiene dei tuoi ambienti.

Una gamma completa di aspiratori trasportabili per solidi e liquidi, con funzione di soffiatore, sia con che senza presa elettroutensile così come per lo scarico dei liquidi. Scopri la grande scelta di accessori e i modelli ECO: silenziosi, ad alte prestazioni e con un consumo ridotto fino al 50%.



### Bidone aspira solidi e liquidi TC-VC 1820 S

- Potenza 1.250 W
- Fusto Inox da 20 l
- Aspirazione 180 mbar



**OFFERTA**  
**€ 49,95**

Art. 2342167

SOFFIATORE  
CARRELLATO

### Bidone aspira solidi e liquidi TC-VC 1930 SA

- Potenza 1.500 W
- Fusto Inox da 30 l
- Aspirazione 190 mbar
- Tappo scarico liquidi



**OFFERTA**  
**€ 89,95**

Art. 2342190

SOFFIATORE  
CARRELLATO  
RUOTE GRANDI  
PRESA ELETTROUTENSILE  
(2.250 W MAX)

### Bidone aspira solidi e liquidi TC-VC 1815

- Potenza 1.250 W
- Bidone da 15 l
- Aspirazione 180 mbar

CARRELLATO

SOFFIATORE



**€ 47,95** Art. 2340290

### Bidone aspira solidi e liquidi TC-VC 1825

- Potenza: 1.250 W
- Bidone da 25 l
- Aspirazione: 180 mbar
- Funzione soffiatore

CARRELLATO

SOFFIATORE



**€ 59,95** Art. 2342430

DA FINE SETTEMBRE

**NOVITÀ**

### Bidone aspira solidi e liquidi TC-VC 1812 S

- Potenza 1.250 W
- Fusto Inox da 12 l
- Aspirazione 180 mbar



SOFFIATORE

CARRELLATO

**OFFERTA****€ 39,95**

Art. 2342370

### Bidone aspira solidi e liquidi TC-VC 1820 SA

- Potenza 1.250 W
- Fusto Inox da 20 l
- Aspirazione 180 mbar
- Funzione soffiatore

PRESA ELETTRUTENSILE  
(2.200 W MAX)

SOFFIATORE

CARRELLATO

**€ 69,95**

Art. 2342425

### Bidone aspira solidi e liquidi TC-VC 1930 S

- Potenza: 1.500 W
- Fusto Inox da 30 l
- Aspirazione 190 mbar
- Lunghezza tubo aspiratore: 2,5 m
- Scarico liquidi
- Funzione soffiatore



SOFFIATORE

CARRELLATO

**€ 74,95**

Art. 2342188

### Bidone aspira solidi e liquidi TE-VC 1925 SA

- Potenza 800 W
- Fusto Inox da 25 l
- Aspirazione 190 mbar
- Tappo scarico liquidi
- Funzione soffiatore

**EXPERT**

SOFFIATORE

2 RUOTE GRANDI

ECOPOWER  
ALTA RESA BASSI CONSUMIPRESA ELETTRUTENSILE  
(2.600 W MAX)**€ 129,95**

Art. 2342354

### Bidone aspira solidi e liquidi TE-VC 2230 SA

- Potenza 1.150 W
- Fusto Inox da 30 l
- Aspirazione 220 mbar
- Tappo scarico liquidi
- Funzione soffiatore

**EXPERT**

SOFFIATORE

2 RUOTE GRANDI

ECOPOWER  
ALTA RESA BASSI CONSUMIPRESA ELETTRUTENSILE  
(2.250 W MAX)**€ 159,95**

Art. 2342363

### Bidone aspira solidi e liquidi TE-VC 2340 SA

- Potenza 1.200 W
- Fusto Inox da 40 l
- Aspirazione 230 mbar
- Tappo scarico liquidi
- Funzione soffiatore

**EXPERT**

SOFFIATORE

2 RUOTE GRANDI

ECOPOWER  
ALTA RESA BASSI CONSUMIPRESA ELETTRUTENSILE  
(2.250 W MAX)**€ 169,95**

Art. 2342380



**Aspiratore solidi liquidi a batteria  
TC-VC 18/20 Li - SOLO (senza batteria)**

- Batteria Power X-Change: 18 V
- Fusto Inox da 20 l
- Funzione soffiatore

**POWER X-CHANGE**  
**EXPERT Plus**



**€ 59,95** Art. 2347130

**Aspiratore solidi liquidi a batteria  
TC-VC 18/20 Li - KIT 3,0 Ah**

- Batteria Power X-Change: 18 V - 3 Ah
- Fusto Inox da 20 l
- Funzione soffiatore

**POWER X-CHANGE**



**OFFERTA**  
**€ 99,95** Art. 2347131



**Aspiratore a batteria portatile  
TE-VC 18 Li - SOLO (senza batteria)**

- Batteria Power X-Change: 18 V
- Bocchetta per pavimenti per superfici lisce
- Ugello per fughe per aree difficili da raggiungere
- Bocchetta per tappezzeria e tessuti
- Prolunga per uso come scopa elettrica



**EXPERT Plus**  
**POWER X-CHANGE**

**€ 39,95** Art. 2347120

**Soffiatore a batteria  
TE-CB 18/78 Li - SOLO (senza batteria)**

- Batteria Power X-Change: 18 V
- Velocità aria 1: 130 km/h
- Velocità aria 2: 180 km/h



**DUE VELOCITÀ**

**POWER X-CHANGE**  
**EXPERT Plus**



**NOVITÀ**

**€ 34,95** Art. 3408001

**Aspira ceneri a motore  
TC-AV 1200**

DA SETTEMBRE

- Potenza 1200 W
- Fusto da 18 l
- Tubo in metallo lungo 1 m
- Bocchettone in alluminio
- Filtro lunga durata



**Filtro lunga durata**  
**€ 8,95** Art. 235165501019

**€ 39,95** Art. 2351650

**Aspira ceneri a motore  
TC-AV 1250**

DA SETTEMBRE

- Potenza 1250 W
- Fusto da 20 l
- Tubo in metallo lungo 1,2 m
- Bocchettone in alluminio
- Filtro lunga durata

**CARRELLATO**



**Filtro lunga durata**  
**€ 8,95** Art. 235165501019

**€ 44,95** Art. 2351655

**Filtri**



COD. ASPIRATORE	LUNGA DURATA CHIUSURA FISSA 2351110	LUNGA DURATA CHIUSURA REMOVIBILE 2351113	SPUGNA 2351130	TESSUTO 2351140
2342430		€ 18,95	€ 8,95	€ 5,95
2340290	€ 16,60	€ 18,95	€ 8,95	€ 5,95
2342167	€ 16,60	€ 18,95	€ 8,95	€ 5,95
2342188	€ 16,60	€ 18,95	€ 8,95	
2342190	€ 16,60	€ 18,95	€ 8,95	
2342354	€ 16,60	€ 18,95	€ 8,95	€ 5,95
2342363	€ 16,60	€ 18,95	€ 8,95	€ 5,95
2342370				
2342380	€ 16,60	€ 18,95	€ 8,95	€ 5,95
2342425		€ 18,95	€ 8,95	€ 5,95
2347130	€ 16,60	€ 18,95	€ 8,95	€ 5,95
2347131				

**Sacchetti**



COD. ASPIRATORE	CARTA 5 PZ - 12 L 2351159	CARTA 5 PZ - 15 L 2351165	TESSUTO NON TESSUTO 5 PZ - 15 L 2351185	CARTA 5 PZ - 20 L 2351152	CARTA 5 PZ - 25 L 2351150	TESSUTO NON TESSUTO 5 PZ - 25 L 2351190	CARTA 5 PZ - 30 L 2351170	CARTA 5 PZ - 40 L 2351180	TESSUTO NON TESSUTO 5 PZ - 40 L 2351195
2342430					€ 16,95	€ 24,95			
2340290		€ 11,95			€ 16,95				
2342167		€ 11,95			€ 16,95		€ 21,95		
2342188				€ 13,95					€ 29,95
2342190						€ 24,95			
2342354			€ 14,95		€ 16,95				
2342363									€ 29,95
2342370	€ 11,95								
2342380								€ 21,95	€ 29,95
2342425				€ 13,95		€ 24,95			
2347130				€ 13,95					
2347131									

### Doppio filtro HEPA

- Filtra particelle fino a 0,3 µm
- PER -TE-VC 2230 E TE-VC 234



**NOVITÀ**

DA FINE SETTEMBRE



COMPATIBILE SOLO CON  
2342363 E 2342380



**€ 24,95** Art. 2351250

### Bocchetta tergifughe lunga

- Ø 36 mm
- Lunghezza 340 mm



**€ 9,95** Art. 2351205

### Ugello universale piccolo

- Ø 36 mm
- Larghezza 130 mm



**€ 9,95** Art. 2351210

### Spazzola dura per imbottiture

- Ø 36 mm
- Lunghezza spazzola 120 mm



**€ 19,95** Art. 2351220

### Spazzola morbida per imbottiture

- Ø 36 mm
- Lunghezza spazzola 120 mm



**€ 19,95** Art. 2351225

### Spazzola circolare per tappeti

- Ø 36 mm
- Larghezza 70 mm



**€ 7,95** Art. 2351230

### Set 3 ugelli / spazzole

- Bocchetta tergifughe
- Ugello universale piccolo
- Spazzola universale piccola



**€ 14,95** Art. 2351235

### Pinza raccogli rifiuti

- Lunghezza 91 cm
- Presile rivestito in plastica con punte piatte
- Apertura 11 cm



**€ 3,95** Art. 989990

### Idropulitrice TC-HP 1334

- Potenza: 1.300 W
- Pressione d'esercizio: max. 100 bar
- Pressione nominale: 70 bar
- Portata: 340 l/h
- Tubo alta pressione: 3 m



**€ 69,95** Art. 4140710

### Idropulitrice TC-HP 1538 PC

- Potenza: 1.500 W
- Pressione d'esercizio: max. 110 bar
- Pressione nominale: 75 bar
- Portata: 380 l/h
- Tubo alta pressione: 5 m



**€ 129,95** Art. 4140720

### Bocchetta pavimenti

- Ø 36 mm
- Larghezza 300 mm



**€ 19,95** Art. 2351215

### Prolunga

- Ø 36 mm
- Lunghezza 3 m
- 4 adattatori



**€ 24,95** Art. 2362000





**Prolunga tubo alta pressione per idropulitrice**

- Lunga 6 metri
- Con sistema Jet click system



€ 19,95 Art. 4144006

**Ugello angolare per idropulitrice**

- Angolo 90°
- Con sistema Jet click system



€ 4,95 Art. 4144007

**Spazzola per idropulitrici**

- Larghezza 17 cm
- Con sistema Jet click system



€ 9,50 Art. 4144008

**Spazzola rotante per idropulitrici**

- Diametro 15 cm
- Con sistema Jet click system



€ 12,95 Art. 4144009

**Carrello per utensili e attrezzi BT-TW 150**

- Capacità di carico: max. 150 kg
- Altezza cassetti: 4x50 mm / 2x100 mm / 1x205 mm
- 7 cassetti con cuscinetti a sfera (interamente estraibili grazie a guide telescopiche)
- 4 grandi ruote gommata, di cui 2 direzionabili e dotate di fermo
- Con serratura a chiave
- 875 x 460 x 685 mm



€ 249,95 Art. 4510150

**Carrello per utensili ed attrezzi TC-TW 100**

- Capacità di carico: max. 75 kg
- Altezza cassetti: 4x70 mm / 1x240 mm
- 5 cassetti con cuscinetti a sfera (interamente estraibili grazie a guide telescopiche)
- 4 grandi ruote gommata, di cui 2 direzionabili e dotate di fermo
- 695 x 330 x 760 mm



€ 109,95 Art. 4510170

**Banco da lavoro WB 50**

- Portata max 50 kg
- Altezza lavoro 78,5 cm
- Dimensioni max piano 60,5 x 35 cm



€ 19,90 Art. 2210110

**Transpallet TC-PT 2500**

- Portata: 2.500 kg
- Altezza minima: 80 mm
- Altezza massima: 190 mm



€ 349,95 Art. 2022530

**Carrello richiudibile BT-HT 100**

- Portata max 100 kg



€ 29,95 Art. 2260113

**Carrello in alluminio BT-HT 90**

- Portata max 90 kg



€ 26,95 Art. 2260112

**Argano a catena  
TC-CH 1000**

- Portata 1.000 kg
- Altezza 2,5 m

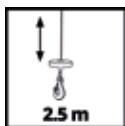
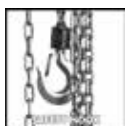

**€ 69,95** Art. 2250110

**Paranco elettrico  
TC-EH 250-18**

- Potenza 500 W
- Portata max 250 kg
- Altezza max 18 m

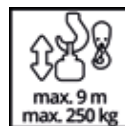
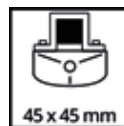

**CAVO 18,5 METRI**

**NOVITÀ**

**€ 94,95** Art. 2255135

**Paranco elettrico  
TC-EH 500-18**

- Potenza 1000 W
- Portata max 500 kg
- Altezza max 18 m

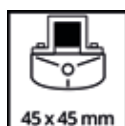
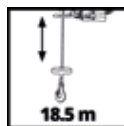

**CAVO 18,5 METRI**

**NOVITÀ**

**€ 139,95** Art. 2255145

**Paranco elettrico  
TC-EH 600**

- Potenza 1.050 W
- Portata max 600 kg
- Altezza max 17,5 m

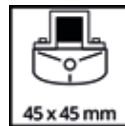
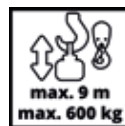

**CAVO 18,5 METRI**

**€ 149,95** Art. 2255150

**Paranco elettrico  
TC-EH 1000-18**

- Potenza 1600 W
- Portata max 999 kg
- Altezza max 18 m

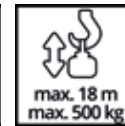
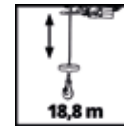

**CAVO 18,8 METRI**

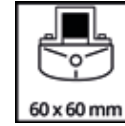
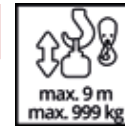

**NOVITÀ**

**€ 289,95** Art. 2255160

**Braccio per paranco  
GT-SA 1200**

- Estensibile
- Girevole a 180°
- Portata 250 - 500 kg



**€ 39,95** Art. 2255398



### Maschera ad oscuramento 9-131

- Protezione (chiaro/scuro) 4 / 9 - 13
- Commutazione 1/30.000 sec
- Classe ottica 1
- Automatica e regolabile
- A cella solare
- Doppio elemento filtrante in dotazione



**€ 79,95** Art. 1584250

### Saldatrice elettrica TC-EW 150

- Corrente di saldatura 40 - 80 A
- Tensione a vuoto 48 V
- Elettrodi Ø 1,6 - 2,5 mm



**€ 64,95** Art. 1544065

### Saldatrice elettrica inverter TC-IW 110

- Corrente di saldatura 20 - 100 A
- Protezione 16 A
- Tensione a vuoto 85 V
- Elettrodi Ø 1,6 - 2,5 mm



**€ 149,95** Art. 1544160

### Saldatrice elettrica inverter TC-IW 150

- Corrente di saldatura 20 - 130 A
- Corrente di saldatura (WIG) 30 - 150 A
- Protezione 16 A
- Tensione a vuoto 85 V
- Elettrodi Ø 1,6 - 3,2 mm
- Opzione TIG/WIG



**€ 189,95** Art. 1544170

### Saldatrice elettrica inverter TC-IW 170

- Corrente di saldatura 20 - 150 A
- Corrente di saldatura (WIG) 30 - 170 A
- Protezione 16 A
- Tensione a vuoto 85 V
- Elettrodi Ø 1,6 - 4 mm
- Opzione TIG/WIG



**€ 249,95** Art. 1544180

**PREDISPOSTO TIG/WIG**

### Troncatrice per metallo TC-MC 355

- Tensione: 230 V ~ 50 Hz
- Potenza: 2.300 W
- Disco troncatore: Ø 355 x Ø 25,4 x 3,2 mm
- Nr. giri: 4.000/min
- Taglio obliquo: -15° fino +45°
- Serraggio max: 230 mm
- Larghezza taglio 90°: tondo 100 mm, rettangolare 100 mm
- Dimensione piano: 460 x 260 mm



**Disco troncatore metallo**  
**€ 8,95** Art. 4502024

**€ 149,95** Art. 4503135



### Compressore portatile CC-AC 12V

- Pressione max 18 bar
- Attacco per accendisigari
- Cavo di collegamento extra lungo: 2,9 m
- 3 Adattatori



**OFFERTA**  
**€ 11,50**

Art. 2072112

### Compressore per auto CC-AC 35/10 12 V

- Pressione max. 10 bar
- Attacco per accendisigari
- Maxi Portata: 35 litri al minuto
- Cavo di collegamento extra lungo: 2,8 m
- 4 Adattatori
- Tubo alta pressione 1,5 m



**OFFERTA**  
**€ 29,95**

Art. 2072121

GRANDE PORTATA ARIA

### Lucidatrice per auto CE-CB 18/254 Li - SOLO (senza batteria)

- Batteria Power X-Change: 18 V
- 2.500 Giri/min
- Platorello 254 mm
- 1 cuffia in cotone
- 1 cuffia sintetica



**Set 2 cuffie ricambio  
€ 7,95** Art. 2093095

POWER X-CHANGE

EXPERT Plus

**€ 44,95** Art. 2093301

### Lucidatrice per auto CC-PO 90

- Potenza 90 W
- 3.700 giri/min
- Platorello 240 mm
- 1 Cuffia in cotone
- 1 Cuffia sintetica

**Set 2 cuffie ricambio  
per CC-PO 90  
€ 5,50** Art. 2093094



**€ 29,95** Art. 2093173

### Lucidatrice / Smerigliatrice per auto CC-PO 1100/2 E

- Potenza 1.100 W
- Velocità regolabile  
1.000 - 3.500 giri/min
- Platorello 180 mm  
con velcro
- Cuffia in cotone
- Cuffia sintetica
- 3 dischi abrasivi  
(60 - 80 - 120 g)



**Cuffie per lucidatrice  
CC-PO 1100/2 E  
€ 9,95** Art. 2093242

**Set completo dischi +  
cuffie per lucidatrice  
CC-PO 1100/2 E  
€ 19,95** Art. 2093233

**€ 64,95** Art. 2093265

### Avvitatore a impulsi CC-IW 950

- Potenza: 950 W
- Nr. giri: 2.300 /min
- Forza di torsione 450 NM
- Reversibile
- Cavo 2 m
- Dotato di 4 bussole  
(17, 19, 21, 22 mm)



**€ 69,95** Art. 4259950

### Cricchetto idraulico carrellabile CC-TJ 2000

- Portata 2.000 kg
- Peso 10 kg
- Altezza: min 130 mm /  
max 336 mm

NUOVO MODELLO



**€ 29,95** Art. 2011779

NOVITÀ

### Cricchetto a bottiglia BT-HJ



COD.	CONTENUTO	
2006265	Portata 2000 kg - Altezza: min 181 mm/ max 345 mm	<b>€ 13,95</b>
2006365	Portata 5000 kg - Altezza: min 216 mm/ max 413 mm	<b>€ 19,95</b>
2006565	Portata 8000 kg - Altezza: min 230 mm/ max 457 mm	<b>€ 26,95</b>





# FOCUS ON:

## CARICA BATTERIE E SISTEMI DI AVVIAMENTO

La carica per non rimanere mai a terra.

Una gamma completa per tutte le batterie, di diversa grandezza ed esecuzione, dal più compatto e robusto, al potente caricabatteria da officina con tensione di carica selezionabile. I nostri avviatori funzionano anche come Power Bank per ricaricare qualsiasi device.

# POWER BANK

## SCOPRI TUTTE LE FUNZIONI:

- Ricaricare il tuo cellulare, tablet o computer
- Luce di emergenza
- Avvia la tua auto
- Batteria ai polimeri di litio ad alta efficienza

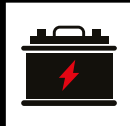
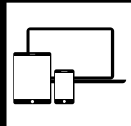

### Power Bank - accumulatore CC-JS 8

- Batteria LiPo da 8.000 mAh
- Caricabatteria - entrata 100-240 V | 50-60 Hz
- Caricabatteria - uscita 15 V | 1000 mA
- Tensione 12 V
- Picco massimo 400 A
- Corrente avviamento 200 A - 5 sec
- Attacco USB 2 - 5 V | 2 A
- LiPo-Akku (Wh) 27,75
- Durata della ricarica 3 h



AVVIATORE

LUCI DI EMERGENZA

€ 84,95 Art. 1091510

BATTERIA PER CELLULARI E TABLET

### Power Bank - accumulatore CC-JS 12

- Batteria LiPo da 12.000 mAh
- Caricabatteria - entrata 100-240 V | 50-60 Hz
- Caricabatteria - uscita 15 V | 1000 mA
- Tensione 12 V
- Picco massimo 400 A
- Corrente avviamento 200 A - 5 sec
- Attacco USB 2 - 5 V | 2 A
- Attacco 1 - 12 V | 10 A
- Attacco 2 - 19 V | 3,5 A
- LiPo-Akku (Wh) 41,1
- Durata della ricarica 4 h



AVVIATORE

LUCI DI EMERGENZA

€ 109,95 Art. 1091520

BATTERIA PER CELLULARI E TABLET

### Power Bank - accumulatore CC-JS 18

- Batteria LiPo da 18.000 mAh
- Caricabatteria - entrata 100-240 V | 50-60 Hz
- Caricabatteria - uscita 15 V | 1.000 mA
- Tensione 12 V
- Picco massimo 600 A
- Corrente avviamento 300 A - 5 sec
- Attacco USB 1 - 5 V | 1 A
- Attacco USB 2 - 5 V | 2 A
- Attacco 1 - 12 V | 10 A
- Attacco 2 - 19 V | 3,5 A
- LiPo-Akku (Wh) 66,6
- Durata della ricarica 6 h



AVVIATORE

LUCI DI EMERGENZA

€ 149,95 Art. 1091530

BATTERIA PER CELLULARI E TABLET

### Supporto regolabile BT-AS



RIPIEGABILE

COD.	CONTENUTO	
2005225	Portata 3000 kg - Altezza: min 285 mm/max 400 mm	€ 9,95
2005425	Portata 6000 kg - Altezza: min 376 mm/max 576 mm	€ 18,95

### Set 2 supporti regolabili BT-AS 2000 KIT

- Portata 2.000 kg
- Altezza: min 277 mm max 365 mm



RIPIEGABILE

€ 15,95 Art. 2005326

### Caricabatteria CC-BC 4 M

- Tensione di carica di 6/12 V
- Per batterie da 3 a 120 Ah
- Corrente di carica 6 V - 2 A arith.
- Corrente di carica 12 V - 2 A arith.
- Mantentore di carica

**OFFERTA**  
**€ 25,95**

Art. 1002221

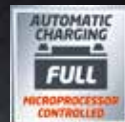

ADATTO PER BATTERIE GEL E AGM

### Caricabatteria CC-BC 2 M

- Tensione di carica di 6/12 V
- Per batterie da 3 a 60 Ah
- Corrente di carica 6 V - 2 A arith.
- Corrente di carica 12 V - 2 A arith.
- Mantentore di carica



**OFFERTA**  
**€ 22,50**

Art. 1002211



ADATTO PER BATTERIE GEL E AGM

### Caricabatteria CC-BC 6 M

- Tensione di carica di 6/12 V
- Per batterie da 3 a 150 Ah
- Corrente di carica 6 V - 2 A arith.
- Corrente di carica 12 V - 2 A arith.
- Mantentore di carica



**€ 44,95** Art. 1002231



ADATTO PER BATTERIE GEL E AGM

### Caricabatteria CC-BC 10 M

- Tensione di carica di 6/12 V
- Per batterie da 3 a 200 Ah
- Corrente di carica 6 V 2 - A arith.
- Corrente di carica 12 V 2 - A arith.
- Mantentore di carica



**€ 54,95** Art. 1002241



ADATTO PER BATTERIE GEL E AGM

### Caricabatteria CC-BC 15 M

- Tensione di carica di 6/12 V
- Per batterie da 3 a 300 Ah
- Corrente di carica 6 V 2 A arith.
- Corrente di carica 12 V 2 A arith.
- Mantentore di carica
- Avviatore 100 A - 5 secondi



**€ 99,95** Art. 1002261



ADATTO PER BATTERIE GEL E AGM

### Cavi per avviamento BT-BO 16/1 A

- Lunghezza 3 m
- Sezione 25 mmq
- Portata 220 A



**€ 13,50** Art. 2030335

### Cavi per avviamento BT-BO 25/1 A

- Lunghezza 3,5 m
- Sezione 40 mmq
- Portata 350 A



**€ 17,95** Art. 2030345

### Cavi per avviamento BT-BO 16/1 A LED SP

- Lunghezza 3,5 m
- Sezione 40 mmq
- Portata 350 A



CON PROTEZIONE CENTRALINA  
ELETTRONICA E PINZE A LED LUMINOSO

**€ 14,95** Art. 2030360

### Cavi per avviamento BT-BO 25/1 A LED SP

- Lunghezza 3,5 m
- Sezione 31.4 mmq
- Portata 350 A



CON PROTEZIONE CENTRALINA  
ELETTRONICA E PINZE A LED LUMINOSO

**€ 19,95** Art. 2030365



**Caricabatteria  
CC-BC 5**

- Tensione di carica di 12 V
- Per batterie da 16 a 80 Ah
- Corrente di carica: 3,5 A aritm. / 5 A eff.



**€ 22,95** Art. 1056121

**Caricabatteria  
CC-BC 8**

- Tensione di carica di 6/12 V
- Per batterie da 3,7 a 120 Ah
- Corrente di carica 6 V: 0,55 - 0,85 A arith. / 5,6 - 8 A eff.
- Corrente di carica 12 V: 0,8 - 1,2 A arith. / 4,6 - 6,5 A eff.
- Elettrometro



**€ 29,95** Art. 1023121

**Caricabatteria  
CC-BC 10 E**

- Tensione di carica di 12 V
- Per batterie da 5 a 200 Ah
- Corrente di carica: 7,1 A arith. / 10 A eff.
- Elettrometro



**€ 34,95** Art. 1050821

**Caricabatteria  
CC-BC 12**

- Tensione di carica di 12 V
- Per batterie da 26 a 200 Ah
- Corrente di carica: 8 A arith. / 12 A eff.
- Elettrometro



**€ 33,95** Art. 1056721

**Caricabatteria  
CC-BC 15**

- Tensione di carica di 6/12/24 V
- Per batterie da 10 a 300 Ah
- Potenza di carica:
- 6 V = 4,4-6,5 A arith. / 10,4-15 A eff.
- 12 V = 5,4-8 A arith. / 10,4-15 A eff.
- 24 V = 4,7-7 A arith. / 6,8-10 A eff.



**€ 54,95** Art. 1075031

**Caricabatteria  
CC-BC 22 E**

- Tensione di carica di 12 V
- Per batterie da 5 a 300 Ah
- Corrente di carica: 4,6 - 7 A arith. / 14,5 - 22 A eff.
- Elettrometro



**€ 59,95** Art. 1003131

**Caricabatteria con avviatore  
CC-BC 30**

- Tensione di carica di 6/12/24 V
- Per batterie da 3 a 400 Ah
- Potenza di carica:
- 6 V = 0,7-21 A arith. / 0,9-30 A eff.
- 12 V = 1-20 A arith. / 1,6-30 A eff.
- 24 V = 1,8-14 A arith. / 3-20 A eff.
- Avviamento d'emergenza 100 A (5 sec)



**€ 129,95** Art. 1078121

**IDEALE PER FURGONI**

**ANCHE AVVIATORE**

# NUOVA TECNOLOGIA COB-LED SUPERLUMINOSA

## IL CONFRONTO



### Tecnologia LED

La caratteristica di illuminazione classica della tecnologia LED è di avere uno spot puntuale e una zona parziale meno illuminata.



### Tecnologia COB-LED

Nella nuova tecnologia COB-LED è diverso, non esistono più uno spot puntuale e una zona meno illuminata. Questa tecnologia è quindi perfettamente adatta a un'illuminazione omogenea ad ampio raggio.

### Torcia tascabile colorata a 9 LED

- Funzionamento con 3 batterie da 1,5 V AAA
- Lunghezza 9 cm x Ø 30 mm



BATTERIE INCLUSE

€ 2,95 Art. 948291

### Torcia tascabile antiurto

- 8 LED ultrachiari
- Potenza luminosa 60 lumen
- Fascio luminoso regolabile
- Funzionamento con 3 batterie da 1,5 V AAA
- Lunghezza 13,5 cm x Ø 35 mm



AGGANCIO MAGNETICO

BATTERIE INCLUSE

€ 4,50 Art. 948190

### Torcia LED TAC 3 W

- Lunga 19 cm
- Flusso luminoso / quantità di luce complessiva 97 LUMEN
- Distanza di illuminazione 136 m
- Illuminazione con fascio concentrato
- 6 batterie 1,5 V AA



BATTERIE INCLUSE

LUNGA 19 CM

€ 12,95 Art. 948140

### Lampada frontale COB LED

- Flusso luminoso / quantità di luce complessiva 190 LUMEN
- Distanza di illuminazione 34 m
- 3 modalità illuminazione (fascio ampio, concentrato, intermittente)
- 5 regolazioni d'inclinazione
- 3 batterie 1,5 V AAA



BATTERIE INCLUSE

€ 6,95 Art. 947799

### Lampada da lavoro ovale COB LED

- 6,5 x 9,5 cm • Con gancio girevole a scomparsa e megnete sul retro antigraffio
- Flusso luminoso / quantità di luce complessiva 185 LUMEN
- Distanza di illuminazione 34 m
- 3 batterie 1,5 V AAA



BATTERIE INCLUSE

€ 6,25 Art. 948422

### Lampada da lavoro lunga COB LED

- 6,5 x 21 cm
- Con gancio girevole a scomparsa e megnete sul retro antigraffio
- Flusso luminoso / quantità di luce complessiva 307 LUMEN
- Distanza di illuminazione 28 m
- 3 batterie 1,5 V AA



BATTERIE INCLUSE

€ 6,50 Art. 948432

### Lampada a penna COB LED

- Lunghezza 17,5 cm
- Con clip da tasca e megnete antigraffio
- Flusso luminoso / quantità di luce complessiva 112 LUMEN
- Distanza di illuminazione 17 m
- 3 batterie 1,5 V AAA



BATTERIE INCLUSE

€ 6,50 Art. 948630

### Lampada a barra COB LED

- Lunghezza 16,5 cm
- Doppia fonte luminosa (laterale e frontale) con clip da tasca e megnete antigraffio
- Flusso luminoso / quantità di luce complessiva 157 LUMEN
- Distanza di illuminazione 21 m
- 3 batterie 1,5 V AAA



BATTERIE INCLUSE

€ 7,50 Art. 948695

### Lampada da lavoro flessibile COB LED

- 6,5 x 22,5 cm
- Con gancio girevole a scomparsa, supporto inclinabile e megnete antigraffio
- Flusso luminoso quantità di luce complessiva 190 LUMEN
- Distanza di illuminazione 34 m
- 3 batterie 1,5 V AA



BATTERIE INCLUSE

€ 9,95 Art. 948595





**Cinghia con tirante a cricchetto e due ganci**

- Poliestere (PES) • 6 m x 35 mm
- 2.000 daN (Kg) • CertificatoTUV-GS



**€ 12,95** Art. 773296

**Cinghia con tirante a cricchetto e due ganci**

- Poliestere (PES) • 8 m x 50 mm
- 5.000 daN (Kg) • CertificatoTUV-GS



**€ 24,95** Art. 773498

**Cinghia con tirante a cricchetto e due ganci**

**NOVITÀ**

- Poliestere (PES)
- 3,5 m x 25 mm
- 122,5 daN (Kg)
- Certificato TUV-GS



**€ 5,50** Art. 983600

**Cinghia con morsetto**

**NOVITÀ**

- Poliestere (PES)
- 2,5 m x 24 mm
- 122,5 daN (Kg)
- Certificato TUV-GS



**€ 3,95** Art. 983200

**Custodia x cellulare**

- In robusto nylon



PROFESSIONALE

**€ 6,95** Art. 907210

**Porta trapano avvitatore**

- In robusto nylon



PROFESSIONALE

**€ 7,95** Art. 907510

**Porta martello a staffa mobile**

- In robusto nylon



PROFESSIONALE

**€ 3,95** Art. 906110

**Borsa portautensili a marsupio**

- In robusto nylon
- A 5 scomparti
- Con occhiello per martello e moschettone



PROFESSIONALE

**€ 5,95** Art. 907610

**Borsa porta utensile con cintura**

- In robusto nylon
- A 8 scomparti
- Con occhiello per martello e moschettone



PROFESSIONALE

**€ 11,95** Art. 907710

**Cintura nylon**

- 135 X 5,1 cm



PROFESSIONALE

**€ 3,95** Art. 908815

**Flessometro calibrato**

- Tasto per blocco rapido
- Con cinghia gancio e magnete



COD.	MISURE	
060103	3 m - altezza 13 mm	<b>€ 2,95</b>
060105	5 m - altezza 19 mm	<b>€ 3,50</b>
060810	10 m - altezza 19 mm	<b>€ 7,00</b>

**Pistola per silicone**



**€ 3,80** Art. 932211

**Pistola per silicone**



**€ 4,25** Art. 932091

**Mini livella**

- 200 mm
- Alluminio
- Misura di precisione +/- 1 mm / m



**€ 4,95** Art. 065290

**Set spatole con manico**

- 3 pezzi
- 40, 60 e 80 mm



**€ 3,00** Art. 029997

**Set spatole in plastica**

- 4 pezzi
- 50, 80, 100 e 120 mm



**€ 1,30** Art. 032290

**Set spatole per stuccatore**

- 4 pezzi
- Lama in acciaio
- 50, 80, 100 e 120 mm



**€ 1,80** Art. 029990

**Lente con pinze per elettronica**

- 8 giunti sferici per regolazione
- Due clip ferma pezzo
- Lente ingrandimento Ø 63 mm con lente in vetro



**€ 5,95** Art. 952890

**Lente ingrandimento con LED**

- Ergonomica
- 6 led ad intensità variabile su 2 livelli
- Lente Ø 65 mm in plastica
- Lunga 19 cm
- 2 batterie AAA



**BATTERIE INCLUSE**  
**€ 5,95** Art. 953095

**Saldatore a stilo**

- 25 W



**€ 6,50** Art. 958525

**Fustellatrice occhiellatrice**

- 3 funzioni



**€ 7,50** Art. 929690

**Occhiellatrice in ferro**



COD.	LUNGHEZZA Ø OCCHIELLI	
929710	150 mm, Ø 10 mm	<b>€ 4,20</b>
929716	175 mm, Ø 16 mm	<b>€ 6,20</b>

**20 occhiellatrice in ferro**



COD.	Ø OCCHIELLI	
929810	200 mm	<b>€ 2,60</b>
929816	300 mm	<b>€ 4,00</b>

**Ventosa**

- Ø 115 mm
- Portata max 25 Kg
- Ideale per trasportare finestre, porte in vetro o specchi



**€ 3,95** Art. 179890

**Ventosa doppia**

- Ø 120 mm
- Portata max 25 Kg
- Ideale per trasportare finestre, porte in vetro o specchi



**€ 7,50** Art. 179990

**Strettoio reversibile a sgancio rapido**

- Serraggio a cricchetto
- Pulsante per sgancio rapido
- Impugnatura ergonomica



COD.	LUNGHEZZA	
930015	150 mm	<b>€ 6,95</b>
930030	300 mm	<b>€ 8,25</b>

**Pinza per anelli interni ed esterni**

- Lunghezza 150 mm
- Ø 10-50 mm



**€ 5,70** Art. 403900

**Cutter automatico PROFI 18 mm**

- Lama 18 mm
- In metallo
- Autobloccante



**€ 4,95** Art. 015118

**Cutter hobbista**

- Completo di lama 18 mm



**€ 1,30** Art. 026095

**Morsetto singolo in plastica**



COD.	LUNGHEZZA	
927591	50 mm	<b>€ 0,65</b>
927891	100 mm	<b>€ 1,00</b>
927991	150 mm	<b>€ 1,50</b>
928091	225 mm	<b>€ 2,10</b>

**Strettoio zincato**

- Profondità 50 mm
- In zinco pressofuso
- Copri ganasce antiscivolo



COD.	LUNGHEZZA	
928320	200 mm	<b>€ 2,50</b>
928330	300 mm	<b>€ 3,20</b>

**THERMO-FIXX termometro a infrarossi**

- Puntatore laser per definizione precisa punto di misura
- Campo di misura: da -20 ° C a + 330 ° C
- Area di misura max Ø 1m: distanza 5 m



**BATTERIE INCLUSE**  
**€ 39,95** Art. 012310



### Set 4 pinzette

- Assortite
- In acciaio inossidabile



€ 4,95

Art. 028890

### Set micro-bit di precisione STANDARD, da 11 pz.

- Portabit con magnete permanente alloggiamento esagonale 1/4"
- Inserto da 58 mm
- Taglio 1,4 mm
- PH 00, 0
- T3, T4, T5, T6
- Tri-Wing 0
- Spanner 2.0



€ 9,75

Art. 117700

### Set 30 pezzi per console e smartphone



**OFFERTA**  
€ 19,95

Art. 119100

### Pinza di precisione per elettronica

- 120 mm
- Con certificazione TÜV GS
- Finitura in satin opaco
- Impugnatura bicomponente
- Autoaprente
- Con tagliente



€ 3,75

Art. 389710

### Pinza piatta per elettronica

- 120 mm
- Con certificazione TÜV GS
- Finitura in satin opaco
- Impugnatura bicomponente
- Per lavorare su componenti elettrici e nella meccanica di precisione



€ 3,95

Art. 389010

### Pinza becchi tondi per elettronica

- 120 mm
- Con certificazione TÜV GS
- Finitura in satin opaco
- Impugnatura bicomponente
- Autoaprente



€ 4,40

Art. 389110

### Pinza becchi lunghi per elettronica

- 150 mm
- Con certificazione TÜV GS
- Finitura in satin opaco
- Impugnatura bicomponente
- Autoaprente

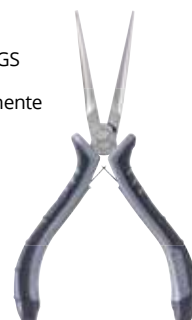

€ 4,40

Art. 389210

### Tronchese a taglienti laterali per elettronica

- 110 mm
- Con certificazione TÜV GS
- Finitura in satin opaco
- Impugnatura bicomponente
- Autoaprente
- Per filo di rame max Ø 1,5 mm



€ 4,40

Art. 389310

### Tronchese a taglienti frontali per elettronica

- 110 mm
- Con certificazione TÜV GS
- Finitura in satin opaco
- Impugnatura bicomponente
- Autoaprente
- Per filo di rame max Ø 1,5 mm



€ 4,40

Art. 389510

### Pinza becchi curvi per elettronica

- 120 mm
- Con certificazione TÜV GS
- Forma curva a 45°
- Finitura in satin opaco
- Impugnatura bicomponente
- Autoaprente



€ 3,75

Art. 389610

**Valigetta 64 pezzi**

- Martello
- 4 cacciaviti
- Pinza
- 6 chiavi combinate
- Taglierino con lama
- Pinza poligrip
- 16 bussole 1/4"
- Cricchetto
- 8 chiavi a brugola
- Kit bits 22 pezzi con impugnatura
- Tronchese



**€ 29,95** Art. 375500

**Set 40 pezzi in valigetta**

- Martello
- 2 cacciaviti
- 1 pinze
- Impugnatura per bits
- Chiave rollino
- Flessometro 3 m
- Livella a bolla
- Taglierino
- 10 lame per taglierino
- Kit bits 20 pezzi
- Forbice universale



**€ 39,95** Art. 370720

**Set 65 pezzi in valigetta**

- Martello
- 2 cacciaviti
- 1 pinze
- Impugnatura per bits
- 1 sega (+ 3 lame)
- 8 chiavi combinate
- 4 cacciaviti precisione
- Flessometro 3 m
- Tronchese
- Taglierino
- 10 lame taglierino
- Pinza poligrip
- 9 chiavi a brugola
- Kit bits 20 pezzi
- Forbice universale



**€ 69,95** Art. 370730

**Set 51 pezzi in valigetta alluminio**

- Martello
- 6 cacciaviti
- Cacciavite cercafase
- 1 pinza
- 12 chiavi combinate
- Flessometro 3 m
- Taglierino
- Pinza poligrip
- 11 bussole 3/8"
- 6 raccordi / prolunghe / snodi
- Cricchetto
- 9 chiavi a brugola



**€ 99,95** Art. 370740

**Set 99 pezzi in valigetta alluminio**

- Martello • 5 cacciaviti
- Cacciavite cercafase
- Pinza • Impugnatura snodata
- 1 sega (+ 3 lame)
- 8 chiavi combinate
- Tronchese
- Flessometro 5 m • Livella a bolla
- Taglierino • Pinza poligrip
- 12 bussole 3/8" • 7 raccordi / prolunghe / snodi
- cricchetto • 9 chiavi a brugola
- Kit bits 32 pezzi
- Lima • 2 matite in legno
- Forbice universale



**€ 129,95** Art. 370760

**Set 129 pezzi in valigetta alluminio**

- Martello • 5 cacciaviti • 3 pinze
- Impugnatura snodata • Chiave rollino
- 1 sega (+ 3 lame) • 8 chiavi combinate
- Cacciaviti precisione
- 7 cacciaviti precisione
- Spelafili • Flessometro 5 m
- Livella a bolla
- Pinza per anelli • Taglierino
- Pinza poligrip
- 11 bussole 1/2" • 12 bussole 1/4"
- 11 raccordi / prolunghe / snodi
- 2 cricchetti
- 9 chiavi a brugola
- Kit bits 32 pezzi • 16 serracavi



**€ 169,95** Art. 370780

**Estrattore a 3 braccia cromato**

**Kit Estrattori**

- 5 pezzi
- Acciaio Cromo Molibdeno
- Nr. 1: 3 - 6,5 mm
- Nr. 2: 6,5 - 8 mm
- Nr. 3: 8 - 11 mm
- Nr. 4: 11 - 14 mm
- Nr. 5: 14 - 18 mm



**€ 6,50** Art. 444300

**Set maschi e filiere 16 pezzi**

- 7 filiere: M3 - M4 - M5 - M6 - M8 - M10 - M12
- 7 maschi: M3 - M4 - M5 - M6 - M8 - M10 - M12
- 1 giramaschi
- 1 girafiliera



**€ 24,50** Art. 445100

COD.	DIMENSIONI	
374310	100 mm	€ 8,00
374325	250 mm	€ 22,95



### Spazzola metallica

- In filo di acciaio
- Impugnatura ergonomica



**€ 1,50** Art. 923211

### Morsa con snodo sferico

- A regolazione rapida
- Ganasce separate in gomma da 75 mm
- Apertura 60 mm



**€ 29,95** Art. 776900

### Magnete telescopico con luce

- Solleva fino a 3,2 kg
- Luce per vedere in zone poco accessibili
- Clip per tasca
- Lunghezza da 195 a 800 mm
- 3 pile a bottone LR 44



BATTERIE INCLUDE

**€ 4,95** Art. 953590

### Set bussole 1/4" 16 pezzi

- 13 bussole 4-13 mm
- 1 prolunga 50 mm
- 1 cricchetto reversibile
- 1 disco



**€ 8,75** Art. 371990

### Chiave a rullino satinata impugnatura antiscivolo bimateriale



COD.	DIMENSIONI	APERTURA	
167700	6"/150 mm	3/4" mm	<b>€ 5,95</b>
167800	8"/200 mm	1"/24 mm	<b>€ 6,95</b>
167900	10"/250 mm	1 1/8"/28 mm	<b>€ 8,75</b>
168000	12"/300 mm	1 1/4"/32 mm	<b>€ 12,00</b>

### Chiavi combinate a cricchetto



COD.	DIMENSIONI	
460408	8 mm	<b>€ 4,85</b>
460410	10 mm	<b>€ 5,75</b>
460413	13 mm	<b>€ 6,50</b>
460415	15 mm	<b>€ 7,50</b>
460417	17 mm	<b>€ 8,95</b>
460419	19 mm	<b>€ 9,95</b>

### Set chiavi combinate, 8 pezzi

- Da 8 a 19 mm
- Con certificazione TÜV GS
- Acciaio Cromo Vanadio
- Finitura in satin
- Profilo ondulato



**€ 13,95** Art. 460300

### Set 8 chiavi combinate Cromo Vanadio con supporto

- Cromo Vanadio
- Certificato TÜV GS
- 8 - 9 - 10 - 11 - 13 - 14 - 17 - 19 mm

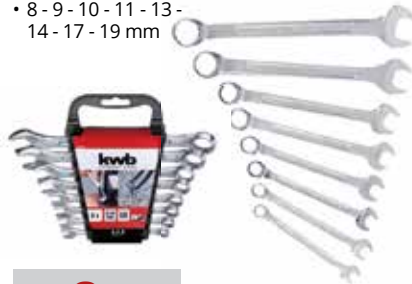

**€ 8,95** Art. 460390

### Set 4 chiavi combinate a cricchetto

- Dimensioni: 10, 13, 15, 17 mm



**€ 24,95** Art. 460490

### Set 3 adattatori per bussole

- Cromo Vanadio
- 3 pz
- Attacco esagonale 1/4" 3/8" 1/2"



**€ 4,65** Art. 105310

### Cricchetto reversibile

- Acciaio Cromo Vanadio
- Dente di arresto
- Rotazione destrorsa/sinistrorsa invertibile
- Cromatura opaca
- Attacco quadro 1/4"



COD.	DESCRIZIONE	
372160	Attacco quadro 1/4"	<b>€ 8,95</b>
372360	Attacco quadro 1/2"	<b>€ 15,95</b>

### Set 8 cacciaviti

- Cromo Vanadio • Manico bicomponente
- Punta magnetica
- 4 taglio (6 x 38 mm, 3 x 75 mm, 6 x 150 mm, 5 x 100 mm)
- 4 PH (0 x 75 mm, 1 x 75 mm, 2 x 38 mm, 2 x 125 mm)



**€ 9,95** Art. 141195

**Pinza CV  
becchi piatti**

- Lunghezza 160 mm
- Cromo Vanadio
- Marchiato TÜV GS



**€ 4,50** Art. 381110

**Pinza CV  
a becchi tondi**

- Lunghezza 160 mm
- Cromo Vanadio
- Marchiato TÜV GS



**€ 4,50** Art. 381610

**Pinza CV  
becchi 1/2 tondi**

- Cromo Vanadio
- Marchiato TÜV GS



COD.	LUNGHEZZA	
382110	145 mm	<b>€ 4,50</b>
382310	200 mm	<b>€ 5,95</b>

**Pinza becchi CV  
1/2 tondi curvi**

- Lunghezza 200 mm
- Cromo Vanadio
- Finitura cromata opaca
- Marchiato TÜV GS



**€ 5,95** Art. 382610

**Tronchese CV  
taglio laterale**

- Lunghezza 145 mm
- Marchiato TÜV GS
- Cromo Vanadio



**€ 5,50** Art. 383110

**Tronchese CV  
Taglio Obliquo**

- Per fili in acciaio
- Lunghezza 180 mm
- Cromo Vanadio
- Finitura cromata opaca
- Marchiato TÜV GS



**€ 6,50** Art. 384010

**Tronchese CV  
taglio frontale**

- Per fili in acciaio indurito
- Lunghezza 160 mm • Cromo Vanadio
- Finitura satin opaca • Snodo inserito
- Marchiato TÜV GS • Taglienti induriti



**€ 6,95** Art. 385010

**Pinza Universale CV**

- Lunghezza 160 mm
- Cromo Vanadio
- Finitura cromata opaca
- Marchiato TÜV GS

COD.	LUNGHEZZA	
386210	160 mm	<b>€ 5,50</b>
386310	180 mm	<b>€ 6,50</b>
386410	200 mm	<b>€ 6,95</b>

**Set 8 brugole  
esagonali**

- Cromo Vanadio
- Brunite
- Da 2 a 10 mm



**€ 1,95** Art. 147388

**Set 7 chiavi Torx® con supporto**

- Cromo Vanadio
- T10 - T15 - T20
- T25 - T27 - T30
- T40



**€ 6,95** Art. 147000

**Set 9 chiavi  
a brugola lunghe  
testa sferica in supporto  
di plastica**

- Cromo Vanadio
- 1,5 mm, 2 mm, 2,5 mm
- 3 mm, 4 mm, 5 mm
- 6 mm, 8 mm, 10 mm



**€ 12,95** Art. 147600

**Pinza poligrip CV**

- Lunghezza 240 mm
- Acciaio Cromo Vanadio
- Finitura in satin opaco
- Impugnatura bicomponente
- Snodo passante e incavo dentato
- Con protezione antischiacciamento
- Con certificazione TÜV
- Regolazione a 5 livelli



**€ 9,95** Art. 387610

**Pinza a cerniera doppia CV**

- Lunghezza 240 mm
- Acciaio Cromo Vanadio
- Finitura in satin opaco
- Impugnatura bicomponente
- Doppia cerniera
- Con protezione antischiacciamento
- Con certificazione TÜV
- Regolazione a 5 livelli



**€ 6,95** Art. 387710

**Pinza a cerniera doppia CV**

- Lunghezza 240 mm



**€ 4,70** Art. 367725



### Lima piatta

- Lunghezza 200 mm
- Acciaio pregiato
- Taglio 1
- Impugnatura bicomponente



€ 5,10 Art. 480310

### Lima semitonda

- Lunghezza 200 mm
- Acciaio pregiato
- Taglio 1
- Impugnatura bicomponente



€ 5,40 Art. 480320

### Lima tonda

- Lunghezza 200 mm
- Acciaio pregiato
- Taglio 1
- Impugnatura bicomponente



€ 3,90 Art. 480340

### Lima quadra

- Lunghezza 200 mm
- Acciaio pregiato
- Taglio 1
- Impugnatura bicomponente



€ 4,10 Art. 480330

### Lima triangolare

- Lunghezza 200 mm
- Acciaio pregiato
- Taglio 2
- Impugnatura bicomponente



€ 4,50 Art. 480350

### Lima a coltello

- Lunghezza 200 mm
- Acciaio pregiato
- Taglio 2
- Forma della lama ultrasottile per punti difficilmente accessibili
- Impugnatura bicomponente



€ 5,95 Art. 480380

### Raspa piatta

- Lunghezza 200 mm
- Acciaio pregiato
- Taglio 1
- Impugnatura bicomponente



€ 5,70 Art. 480510

### Raspa semitonda

- Lunghezza 200 mm
- Acciaio pregiato
- Taglio 1
- Impugnatura bicomponente



€ 4,50 Art. 480420

### Raspa tonda

- Lunghezza 200 mm
- Acciaio pregiato
- Taglio 1
- Impugnatura bicomponente



€ 3,20 Art. 480440

### Set taglio cornici



€ 8,95 Art. 311800

### Set scalpelli da falegname

- 4 pezzi: 6, 12, 18 e 24 mm



€ 7,50 Art. 455400

### Giratubo verniciato 45° regolabile



COD.	APERTURA	
409400	1"	€ 12,25
409500	1½"	€ 18,95

### Pinza grip regolabile

- Nichelata
- A rilascio rapido
- Lunghezza 250 mm
- Apertura 0-40 mm



€ 5,50 Art. 408000

### Tenaglia cementista

- Ganasce lucidate
- Impugnatura plastificata
- Marchiato VPA GS



COD.	LUNGHEZZA	
388100	220 mm	€ 3,95
388500	250 mm	€ 5,00

# FOCUS ON:

## POMPE

La tua acqua, dove vuoi tu e quando vuoi tu.

Ad immersione, automatiche, regolabili, di profondità, per acque chiare e scure: scopri la grande offerta di pompe per tutte le tue necessità. Che si tratti di svuotare serbatoi, piscine, scantinati, gestire un pozzo fino a 65 mt di profondità o, semplicemente, innaffiare i tuoi fiori, abbiamo sempre il prodotto perfetto per te.



### Pompa immersione fondo piatto acque chiare GC-SP 3580 LL

- Potenza: 350 W
- Portata max: 8.000 l/h
- Prevalenza max: 7,5 m
- Cavo elettrico: 10 m
- Altezza accensione: ca. 8 mm
- Altezza aspirazione: 1 mm



**OFFERTA**  
**€ 44,95**

Art. 4170445

**ASPIRA FINO A 1 mm**

### Pompa ad immersione acque chiare GH-SP 2768

- Potenza: 270 W
- Portata max.: 6.800 l/h
- Prevalenza max.: 5,5 m
- Impurità fino: Ø 5 mm
- Cavo elettrico: 10 m



**OFFERTA**  
**€ 39,95**

Art. 4170442

### Pompa immersione fondo piatto acque chiare GC-SP 5511 IF

- Potenza: 550 W
- Portata max: 11.000 l/h
- Prevalenza max: 8,5 m
- Cavo elettrico: 10 m
- Altezza aspirazione: 5 mm



**AUTOMATICA**

**GALLEGGIANTE INTEGRATO**

**€ 54,95** Art. 4170463

### Pompa immersione fondo piatto acque chiare GE-SP 750 LL

- Potenza: 750 W
- Portata max.: 15.000 l/h
- Prevalenza max.: 10 m
- Cavo elettrico: 10 m
- Altezza aspirazione min.: 2 mm
- Selettore per funzionamento automatico o continuo



**EXPERT**



**AUTOMATICA**

**ASPIRA FINO A 2 mm**

**€ 74,95** Art. 4170666





### Pompa immersione acque scure GE-DP 7935 N-A ECO

- Potenza: 790 W
- Portata max.: 19.000 l/h
- Prevalenza max.: 9 m
- Impurità fino: Ø 35 mm
- Cavo elettrico: 10 m
- Avvio pompa 70 mm
- Valvola di non ritorno

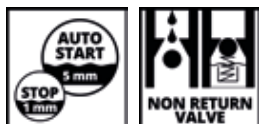
**AUTOMATICA**
**SENZA GALLEGGIANTE**
**EXPERT**
**AQUASENSOR**  
DIRTY WATER

**€ 149,95** Art. 4171460

### Pompa immersione acque chiare GE-SP 4390 N-A LL ECO

- Potenza: 430 W
- Portata max.: 9.000 l/h
- Prevalenza max.: 8 m
- Cavo elettrico: 10 m
- Altezza aspirazione min.: 1 mm
- Automatica altezza regolabile
- Avvio pompa 5 mm
- Valvola di non ritorno

**EXPERT**
**AQUASENSOR**  
CLEAR WATER

**SENZA GALLEGGIANTE**

**AUTOMATICA**
**€ 119,95** Art. 4171440

### Pompa immersione acque scure GE-DP 6935 A ECO

- Potenza: 690 W
- Portata max.: 17.500 l/h
- Prevalenza max.: 9 m
- Impurità fino: Ø 35 mm
- Cavo elettrico: 10 m
- Avvio pompa 50 mm
- Valvola di non ritorno

**EXPERT**
**AQUASENSOR**  
DIRTY WATER

**SENZA GALLEGGIANTE**

**AUTOMATICA**
**€ 129,95** Art. 4171450

### Pompa immersione 2 in 1 acque chiare + acque scure mediante rotazione GE-DP 5220 LL

- Potenza: 520 W
- Portata max.: 13.500 l/h
- Prevalenza max.: 7,5 m
- Impurità fino: Ø 20 mm
- Cavo elettrico: 11 m
- Altezza accensione: 10 mm
- Altezza spegnimento: 1 mm

**EXPERT**

**BREVETTO ACQUE  
CHIARE E SCURE**

**GUARNIZIONE DI TENUTA DI ALTA QUALITÀ**
**€ 109,95** Art. 4170780

### Pompa immersione 2 in 1 acque chiare + acque scure mediante rotazione GE-DP 7330 LL

- Potenza: 730 W
- Portata max.: 16.500 l/h
- Prevalenza max.: 8,5 m
- Impurità fino: Ø 30 mm
- Cavo elettrico: 11 m
- Altezza accensione: 10 mm
- Altezza spegnimento: 1 mm

**EXPERT**

**BREVETTO ACQUE  
CHIARE E SCURE**

**GUARNIZIONE DI TENUTA DI ALTA QUALITÀ**
**€ 129,95** Art. 4170790

### Pompa immersione acque scure GC-DP 7835

- Potenza: 780 W
- Portata max.: 15.700 l/h
- Prevalenza max.: 8 m
- Impurità fino: Ø 35 mm
- Cavo elettrico: 10 m



**OFFERTA**  
**€ 49,95**

Art. 4170682

### Pompa immersione acque scure GH-DP 3730

- Potenza: 370 W
- Portata max.: 9.000 l/h
- Prevalenza max.: 5 m
- Impurità fino: Ø 30 mm
- Cavo elettrico: 10 m



GUARNIZIONE DI TENUTA DI QUALITÀ

**€ 49,95** Art. 4170471



### Pompa immersione acque scure GC-DP 5225 N

- Potenza: 520 W
- Portata max.: 10.000 l/h
- Prevalenza max.: 7 m
- Impurità fino a: Ø 25 mm
- Cavo elettrico: 10 m



**€ 64,95** Art. 4170481

GUARNIZIONE DI TENUTA DI QUALITÀ



### Pompa immersione acque scure GC-DP 1020 N

- Potenza: 1.000 W
- Portata max.: 18.000 l/h
- Prevalenza max.: 9 m
- Impurità fino: Ø 20 mm
- Cavo elettrico: 10 m



**€ 89,95** Art. 4170773



### Pompa immersione acque scure GH-DP 6315 N

- Potenza: 630 W
- Portata max.: 17.000 l/h
- Prevalenza max.: 8 m
- Impurità fino: Ø 15 mm
- Cavo elettrico: 10 m



**€ 69,95** Art. 4170491

GUARNIZIONE DI TENUTA DI QUALITÀ



### Pompa immersione fondo piatto acque chiare GE-SP 390 LL ECO

- Potenza: 390 W
- Portata max.: 9.000 l/h
- Prevalenza max.: 8 m
- Cavo elettrico: 10 m
- Altezza aspirazione min.: 1 mm

CON VALVOLA DI NON RITORNO

**EXPERT**

**€ 89,95** Art. 4170715



### Pompa immersione acque scure GE-DP 7935 N ECO

- Potenza: 790 W
- Portata max.: 20.000 l/h
- Prevalenza max.: 9 m
- Lunghezza cavo elettrico: 10 m
- Impurità fino: Ø 35 mm

**EXPERT**

**€ 89,95** Art. 4170700

MASSIMA EFFICIENZA RIDOTTI CONSUMI





### Pompa di profondità per acque chiare GC-DW 900 N

- Potenza: 900 W
- Portata max.: 6.000 l/h
- Prevalenza max.: 32 m
- Profondità immersione max.: 8 m
- Cavo di alimentazione: 11 m



3 GIRANTI

€ 139,95 Art. 4170964

### Pompa di profondità per acque chiare GE-PP 1100 N-A

- Potenza: 1.100 W
- Portata max.: 6.000 l/h
- Prevalenza max.: 45 m
- Profondità immersione max.: 12 m
- Cavo di alimentazione: 15 m

EXPERT



PROTEZIONE CONTRO FUNZIONE A SECCO

4 GIRANTI

€ 249,95 Art. 4171430

### Pompa di profondità GC-DW 1000 N

- Potenza: 1.000 W
- Portata max.: 6.500 l/h
- Prevalenza max.: 45 m
- Profondità di immersione max.: 19 m
- Cavo di alimentazione: 22 m
- 22 m di corda
- Ø pompa 99 mm



6 GIRANTI

IDEALE PER POZZI



€ 219,95 Art. 4170955

### Pompa di profondità per acque chiare GC-DW 1300 N

- Potenza: 1.300 W
- Portata max.: 5.000 l/h
- Prevalenza max.: 65 m
- Profondità di immersione max.: 20 m
- 20 m di corda e centralina in dotazione
- Ø pompa 102 mm

10 GIRANTI

IDEALE PER POZZI



€ 279,95 Art. 4170944

### Pompa immersione acque scure GC-DP 5010 G

- Potenza: 500 W
- Portata max.: 12.000 l/h
- Prevalenza max.: 8 m
- Profondità di immersione max.: 5 m
- Impurità fino: Ø 10 mm
- Cavo elettrico: 10 m
- Parte superiore e inferiore in ghisa
- Girante in ghisa

EXTRA ROBUSTA

DOPPIA GUARNIZIONE



€ 149,95 Art. 4171421

### Pompa immersione acque scure GC-DP 1340 G

- Potenza: 1.300 W
- Portata max.: 23.000 l/h
- Prevalenza max.: 10 m
- Profondità di immersione max.: 5 m
- Impurità fino: Ø 40 mm
- Cavo elettrico: 10 m
- Parte superiore e inferiore in ghisa
- Girante in ghisa
- Corda da 6 metri
- Peso 22 kg

DOPPIA GUARNIZIONE

EXTRA ROBUSTA



€ 249,95 Art. 4170742

### Autoclave GC-WW 6538 Set

- Potenza 650 W
- Portata max 3.800 L/h
- Prevalenza max 36 m
- Pressione max 3.6 bar
- Altezza aspirazione max 8 m
- Capacità serbatoio 20 L
- Tubo aspirazione rinforzato 7 m

TUBO ASPIRAZIONE RINFORZATO INCLUSO



€ 99,95 Art. 4173193

### Motopompa GH-PW 18

- Motore a 4 tempi: 1,8 kW / 2,5 HP
- Portata: 12.000 l/h
- Pressione d'esercizio: 2,0 bar
- Prevalenza: 20 m
- Altezza aspirazione: 6,5 m



€ 199,95 Art. 4171390

### Motopompa GE-PW 45

**EXPERT**

- Motore a 4 tempi: 4,8 kW / 6,5 HP
- Portata: 23.000 l/h
- Pressione d'esercizio: 2,6 bar
- Prevalenza: 26 m
- Altezza aspirazione: 6,5 m



€ 269,95 Art. 4171370

### Pompa autoadescante GC-AW 6333

- Potenza: 630 W
- Portata max.: 3.300 l/h
- Prevalenza max.: 36 m
- Altezza aspirazione max.: 8 m



PREFILTRO INTEGRATO CON VALVOLA DI NON RITORNO

**OFFERTA**

€ 89,95 Art. 4176730

### Pompa autoadescante GC-GP 6538

- Potenza: 650 W
- Portata max.: 3.800 l/h
- Prevalenza max.: 36 m
- Altezza aspirazione max.: 8 m



€ 59,95 Art. 4180280

### Pompa autoadescante GC-GP 1046 N

- Potenza: 1050 W
- Portata max.: 4.600 l/h
- Prevalenza max.: 48 m
- Altezza aspirazione max.: 8 m



€ 99,95 Art. 4181450

### Pompa autoadescante GE-GP 9041 E

**EXPERT**

ECOPOWER  
ALTA RESA BASSI CONSUMI

- Potenza: 900 W
- Portata max.: 4.100 l/h
- Prevalenza max.: 48 m
- Altezza aspirazione max.: 8 m
- Grande filtro impurità in entrata



**OFFERTA**  
€ 109,95 Art. 4182275

### Tubo aspirazione rinforzato



COD.	LUNGHEZZA	
4173635	4 m	€ 13,50
4173645	7 m	€ 19,95

### Filtro 12 cm

- Portata max.: 4.000 l/h
- Pressione di esercizio: 5,5 bar (0,55 MPa)
- Raccordo: R1 IG
- 2 manicotti R1 filettati maschio
- Filetto femmina in ottone
- Filtro estraibile e lavabile

DA FINE SETTEMBRE



€ 19,95 Art. 4173801

### Filtro 25 cm

- Portata max.: 4.300 l/h
- Pressione di esercizio: 5,5 bar (0,55 MPa)
- Raccordo: R1 IG
- 2 manicotti R1 filettati maschio
- Filetto femmina in ottone
- Filtro estraibile e lavabile



€ 25,95 Art. 4173851

### Pressostato

- Alimentazione: 220-240 V ~ 50 Hz
- Corrente max.: 10 A
- Pressione d'utilizzo max.: 1 MPa (10 bar)
- Con valvola di non ritorno



€ 59,95 Art. 4174221

# FOCUS ON:

## ATTREZZI PER GIARDINAGGIO

Coltiva la tua passione per il verde.

Per la cura di prati, orti, alberi e arbusti, da noi troverai la soluzione migliore per ottenere il meglio dai tuoi spazi verdi, e con la minor fatica possibile. Scopri tutti i nostri prodotti per trasformare il tuo giardino in un verde e rigoglioso angolo di paradiso.



### Tagliabordi elettrico GC-ET 4530 Set

- Potenza: 450 W
- Diametro taglio: 300 mm
- Lunghezza filo: 10 m
- Asta guida telescopica
- Testa motore inclinabile su 4 posizioni
- Testa motore girevole a 90° e 180°



**3 ROCCHETTI  
IN DOTAZIONE**

Rocchetto di ricambio  
€ 6,95 Art. 3405685

**OFFERTA**  
**€ 39,95**

Art. 3402022

### Tagliabordi a batteria GC-CT 18/24 Li P

- Batteria Power X-Change: 18 V - 1,5 Ah
- Ø taglio : 240 mm



**POWER X-CHANGE**



Coltelli di ricambio (20 Pezzi)  
€ 8,95 Art. 3405730



**OFFERTA**  
**€ 69,95**

Art. 3411102

### Tagliabordi elettrico GE-ET 5027

- Potenza: 500 W
- Diametro taglio: 270 mm
- Asta guida telescopica
- Testa motore inclinabile su 5 posizioni
- Rotella guida
- Testa motore girevole a 90°

**EXPERT**



Rocchetto di ricambio  
€ 6,95 Art. 3405690

**€ 49,95**

Art. 3402090



### Tagliabordi a batteria GE-CT 18 Li - SOLO (senza batteria)

- Batteria Power X-Change: 18 V
- Ø taglio : 240 mm
- Vano integrato sulla seconda impugnatura per 20 coltelli di ricambio
- Manico telescopico regolabile a piacimento fino a 35 cm
- Testa motore ruotante di 90° in entrambi i sensi
- Testa del motore regolabile su 5 angoli
- 20 pz coltelli inclusi

**POWER X-CHANGE**

**EXPERT Plus**



Coltelli di ricambio  
(20 Pezzi)

€ 8,95 Art. 3405730

**€ 49,95**

Art. 3411172



### Arieggiatore a batteria GE-SC 35 Li - SOLO (senza batterie)

- 2 batterie Power X-Change: 18 V
- Larghezza di lavoro: 350 mm
- Profondità di lavoro: su 3 livelli
- Numero di coltelli: 8 coltelli doppi
- Consigliato per area di lavoro fino a 500 m<sup>2</sup>



POWER X-CHANGE

EXPERT Plus



€ 199,95 Art. 3420650

### Arieggiatore / Scarificatore elettrico GC-SA 1231

- Potenza: 1.200 W
- Larghezza di lavoro: 310 mm
- Profondità di lavoro: 3/7/9 mm
- Numero coltelli scarificatore: 8
- Numero artigli arieggiatore: 42
- Sacco raccolta da 28 Litri
- Consigliato per area di lavoro fino a 300 m



€ 109,95 Art. 3420620

### Zappatrice a batteria GE-CR 30 Li - SOLO (senza batterie)

- 2 batterie Power X-Change: 18 V
- Larghezza di lavoro: 300 mm
- Profondità di lavoro: max. 200 mm
- Frese: 4 pz / Ø 20 cm

POWER X-CHANGE

EXPERT Plus

BRUSHLESS ENERGY

Einhell



MOTORE SENZA SPAZZOLE



€ 189,95 Art. 3431200

### Zappatrice elettrica GC-RT 1440 M

- Potenza: 1.400 W
- Larghezza di lavoro: 400 mm
- Profondità di lavoro: max. 200 mm
- Frese: 6 pz / Ø 20 cm



€ 149,95 Art. 3431040

### Motozappa GC-MT 3036

- Motore: monocilindrico, 4 tempi 139 cc
- Potenza: 3 kW (4 HP)
- Larghezza di lavoro: 36 cm
- Profondità di lavoro: max. 23 cm
- Frese: 4 pezzi / Ø 26 cm



€ 329,95 Art. 3430290

### Zappatrice elettrica GC-RT 7530

- Potenza: 750 W
- Larghezza di lavoro: 300 mm
- Profondità di lavoro: max. 200 mm
- Frese: 4 pz / Ø 22 cm



€ 99,95 Art. 3431050



### Forbici e sfofiram a batteria GE-CG 18 Li - SOLO (senza batteria)

POWER X-CHANGE  
EXPERT Plus

- Batteria Power X-Change: 18 V
- Larghezza taglio coltelli per erba 100 mm
- Larghezza taglio coltelli sfolti siepi 200 mm
- Spessore taglio coltelli sfolti siepi 8 mm
- Distanza denti taglio coltelli sfolti siepi 8 mm
- Coltelli tagliati al laser e levigati al diamante



€ 59,95 Art. 3410370

SOSTITUZIONE LAME  
SENZA UTENSILI

### Tagliarami a batteria GE-GS 18 Li - SOLO (senza batteria)

POWER X-CHANGE  
EXPERT Plus

- Batteria Power X-Change: 18 V
- Lunghezza lama 150 mm
- Spessore tagli senza archetto 90 mm
- Spessore taglio con archetto 70 mm



€ 69,95 Art. 3408220

SOSTITUZIONE LAME  
SENZA UTENSILI

### Forbici / Tagliasiepe a batteria GC-CG 3,6 Li WT

- Batteria litio 3,6 V (1.300 mAh)
- Ricarica 3-5 ore
- Larghezza taglio: 70 mm
- Utilizzo max 60 min
- Con lama rifila bordi + lama tagliasiepi



€ 33,95 Art. 3410456

### Forbici / Tagliasiepe a batteria GC-CG 3,6 Li

- Batteria litio 3,6 V (1.300 mAh)
- Ricarica 3-5 ore
- Larghezza taglio: 70 mm
- Utilizzo max 60 min
- Con lama rifila bordi + lama tagliasiepi + manico con interruttore



€ 39,95 Art. 3410455

### Motozappa GC-MT 3060 LD

- Motore: monocilindrico, 4 tempi 139 cc
- Potenza: 3 kW (4 HP)
- Larghezza di lavoro: 60 cm
- Profondità di lavoro: max. 23 cm
- Frese: 6 pezzi / Ø 26 cm



€ 369,95 Art. 3430280

### Rullo compressore GC-GR 57

- Larghezza del rullo: 57 cm
- Diametro del rullo: 32 cm
- Volume vano: 46 Litri
- Peso a carico max d'acqua: 57 k



€ 69,95 Art. 3415302

### Carrello spargitore universale BG-SR 12

- 45 cm di larghezza di lavoro
- Capacità: 12 Litri
- Ø Ruote: 20 cm
- Leva per regolazione di spargitura

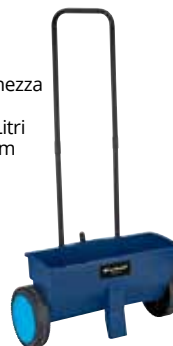

€ 23,95 Art. 3415233

### Pulisci fughe a batteria GE-CC 18 Li - SOLO (senza batteria)

- Batteria Power X-Change: 18 V
- Diametro spazzola: 100 mm
- Spazzola in acciaio
- Spazzola in nylon

POWER X-CHANGE  
EXPERT Plus

€ 49,95 Art. 3424050



### Tagliaerba a batteria GE-CM 36 Li

- 2 batterie Power X-Change: 18 V - 3,0 Ah
- Larghezza Taglio: 36 cm
- Volume di raccolta: 40 Litri
- 2 caricatori rapidi
- Regolazione altezza taglio: 6 - posizioni (25-75 mm)
- Consigliato per superfici di ca. 300 m<sup>2</sup>

**POWER X-CHANGE**  
**EXPERT Plus**



**€ 284,95** Art. 3413060

### Tagliaerba a spinta GC-HM 40

- Larghezza taglio: 40 cm
- Regolazione altezza taglio: 4 livelli 15 - 35 mm
- Sacco raccogliherba da 27 litri incluso



CONSIGLIATO FINO A 250 mq

**€ 69,95** Art. 3414127

### Tosaerba a scoppio GH-PM 40 P

- Motore: monocilindrico, 4 tempi
- Potenza 1,6 Kw (2,2 HP)
- Larghezza taglio 40 cm
- Regolazione altezza taglio: 3 posizioni (32-46-62 mm)
- Capacità raccolta: 45 Litri



**€ 189,95** Art. 3401013

CONSIGLIATO FINO A 800 mq

### Tosaerba a scoppio GC-PM 46/3 S

- Motore: monocilindrico, 4 tempi
- Potenza 2 Kw (2,7 HP)
- Larghezza taglio 46 cm
- Regolazione altezza taglio: 7 posizioni (30 - 70 mm)
- Capacità raccolta: 55 Litri



SEMOVENTE

**€ 259,95** Art. 3400727

CONSIGLIATO FINO A 1.400 mq

### Tosaerba a scoppio GC-PM 46/2 S HW-E

- Motore: monocilindrico, 4 tempi
- Potenza 1,9 Kw (2,5 HP)
- Larghezza taglio: 46 cm
- Regolazione altezza taglio: 6 posizioni (32 - 80 mm)
- Capacità di raccolta: 70 Litri



SEMOVENTE

ACCENSIONE ELETTRICA

**€ 379,95** Art. 3404365

CONSIGLIATO FINO A 1.400 mq

### Tosaerba a scoppio GC-PM 51/2 S HW

- Motore: monocilindrico, 4 tempi
- Potenza: 2,7 kW (3,7 HP)
- Larghezza taglio: 51 cm
- Volume di raccolta: 70 Litri
- Regolazione altezza di taglio: 6 posizioni (30 - 80 mm)
- 4 IN 1 (scarico posteriore / scarico laterale / raccolta / mulching)



SEMOVENTE

FUNZIONE MULCHING

**€ 369,95** Art. 3404330

CONSIGLIATO FINO A 1.800 mq





### Decespugliatore a scoppio GC-BC 25 AS

- Potenza: 0.75 kW (1 HP)
- Motore: 2 tempi
- Cilindrata: 25,4 cc
- Larghezza taglio doppio filo: 42 cm
- Larghezza taglio con coltelli: 23 cm



### Decespugliatore a scoppio GC-BC 30 AS

- Potenza: 0.9 kW (1 HP)
- Motore: 2 tempi
- Cilindrata: 31 ccm
- Largh.taglio doppio filo: 45 cm
- Largh.taglio con coltelli: 23 cm
- Confortevole tracolla a zaino con sgancio rapido



DOTATO DI LAMA E ROCCHETTO

EURO 2

DOTATO DI LAMA E ROCCHETTO

EURO 2

#### Rocchetto di ricambio

€ 16,95 Art. 3405086

#### Lama di ricambio

€ 19,95 Art. 3405081

#### Rocchetto di ricambio

€ 16,95 Art. 3405086

#### Lama di ricambio

€ 19,95 Art. 3405081

€ 119,95 Art. 3401954

€ 149,95 Art. 3436522

NOVITÀ

### Decespugliatore a scoppio GC-BC 43 AS

- Potenza: 1.25 kW
- Motore: 2 tempi
- Cilindrata: 42.7 ccm
- Larghezza taglio doppio filo: 42 cm
- Larghezza taglio con coltelli: 25,5 cm



### Decespugliatore a scoppio GC-BC 52 I AS

- Motore: 2 tempi - 51,7 cc
- Potenza: 1,5 kW (2 HP)
- Larghezza taglio doppio filo: 42 cm
- Larghezza taglio con coltelli: 25,5 cm
- Confortevole tracolla a zaino con sgancio rapido



DOTATO DI LAMA E ROCCHETTO

EURO 2

DOTATO DI LAMA E ROCCHETTO

EURO 2

#### Rocchetto di ricambio

€ 16,95 Art. 3405086

#### Lama di ricambio

€ 19,95 Art. 3405081

#### Rocchetto di ricambio

€ 16,95 Art. 3405086

#### Lama di ricambio

€ 19,95 Art. 3405081

€ 149,95 Art. 3401975

€ 174,95 Art. 3436540

### Tagliasiepi elettrico GH-EH 4245

- Potenza: 420 W
- Lunghezza taglio: 450 mm
- Distanza tra i denti: 16 mm

**OFFERTA**
**€ 39,95**

Art. 3403460

**CAPPELLINO IN OMAGGIO**

### Tagliasiepi elettrico GC-EH 5747

- Potenza: 570 W
- Lunghezza di taglio: 465 mm
- Distanza tra i denti: 18 mm

**OFFERTA**
**€ 44,95**

Art. 3403742

### Tagliasiepi elettrico GC-EH 6055

- Potenza: 600 W
- Lunghezza barra: 610 mm
- Distanza tra i denti: 26 mm
- Coltelli tagliati al laser in acciaio speciale

**€ 74,95**

Art. 3403350

**LAMA TAGLIATA AL LASER**

### Tagliasiepi elettrico GE-EH 6560

- Potenza: 650 W
- Lunghezza barra: 660 mm
- Distanza tra i denti: 30 mm
- Barra raccogli ramaglie estraibile e reversibile
- Coltelli tagliati al laser in acciaio speciale
- Impugnatura posteriore girevole a 90° e 180°

**EXPERT**

**€ 79,95**

Art. 3403330

### Tagliasiepi a scoppio GC-PH 2155

- Motore: 2-tempi: 21,3 cc
- Potenza: 0,6 kW
- Lunghezza taglio: 550 mm
- Spessore taglio: max. 22 mm
- Accensione a strappo
- Impugnatura girevole +90°/0°/-90°
- Sistema anti vibrazioni

**€ 149,95**

Art. 3403850

### Tagliasiepi elettrico GC-EH 5550

- Potenza: 550 W
- Lunghezza taglio: 500 mm
- Distanza tra i denti: 26 mm

**OFFERTA**
**€ 59,95**

Art. 3403360

**LAMA TAGLIATA AL LASER**



### Svettatoio / Tagliasiepi elettrico GC-HC 9024

- Potenza 900 W
- Manico telescopico in alluminio (2.300 - 2.800 mm)
- Impugnatura rotante
- Tagliasiepi
- Lunghezza taglio tagliasiepi 480 mm



- Svettatoio
- Lunghezza barra: 200 mm
- Velocità taglio 6,3 m/s
- Barra e catena OREGON
- Catena ricambio Art. 4500121

€ 149,95 Art. 4501280

TAGLIO AD OLTRE 4 m

### Tagliasiepi telescopico GC-HH 5047

- Potenza 500 W
- Lunghezza lama 585 mm
- Lunghezza taglio 470 mm
- Distanza tra i denti 20 mm



- Lama in acciaio tagliata al laser
- Asta telescopica in materiale plastico (1.930 - 2.400 mm)
- Impugnatura supplementare regolabile

€ 79,95 Art. 3403200

### Tagliasiepi a batteria GE-CH 1855/1 Li - SOLO (senza batteria)

- Batteria Power X-Change: 18 V
- Lunghezza di taglio: 550 mm
- Distanza tra i denti: 18 mm
- Impugnatura rotante

POWER X-CHANGE  
EXPERT Plus

LAMA TAGLIATA AL LASER  
E DIAMANTE



€ 79,95 Art. 3410502

### Svettatoio multifunzione a batteria GE-HC 18 Li T - SOLO (senza batteria)

- Batteria Power X-Change: 18 V
- Manico telescopico in alluminio a regolazione libera (880 - 1820 mm)
- Tagliasiepi
- Lunghezza taglio 400 mm
- Distanza tra i denti 16 mm
- Svettatorio
- Lunghezza barra 200 mm
- Barra e catena OREGON
- Tendi catena e sostituzione catena manuale

POWER X-CHANGE

EXPERT Plus



Catena ricambio  
€ 22,00 Art. 4501626

€ 149,95 Art. 3410800

### Tagliasiepi a batteria GE-CH 1846 Li - KIT

- Batteria Power X-Change: 18 V - 1,5 Ah
- Lunghezza di taglio: 460 mm
- Distanza tra i denti: 15 mm

POWER X-CHANGE  
EXPERT Plus

LAMA TAGLIATA AL LASER  
E DIAMANTE



€ 89,95 Art. 3410640

### Tagliasiepi a batteria GE-CH 1846 Li - KIT

- Batteria Power X-Change: 18 V - 2,0 Ah
- Lunghezza di taglio: 460 mm
- Distanza tra i denti: 15 mm

POWER X-CHANGE  
EXPERT Plus

OFFERTA  
€ 99,95

Art. 3410683



LAMA TAGLIATA AL LASER  
E DIAMANTE



### Svettatoio elettrico GC-EC 750 T

- Potenza: 750 W
- Lunghezza taglio: 180 mm
- Velocità avanzamento: 11 m/s
- Tracolla regolabile



- Impugnatura supplementare inclinabile
- Manico telescopico (185 - 280 cm) in fibra di vetro
- Catena e barra OREGON
- Tensione e sostituzione catena senza utensili
- Catena ricambio Art. 4501626

€ 89,95 Art. 4501210

### Svettatoio a batteria GE-LC 18 Li T - SOLO (senza batteria)

- Batteria Power X-Change: 18 V
- Manico telescopico in alluminio a regolazione libera (880 - 1820 mm)
- Lunghezza barra 200 mm
- Barra e catena OREGON
- Tendi catena e sostituzione catena manuale



POWER X-CHANGE  
EXPERT Plus



Catena ricambio  
€ 22,00 Art. 4501626

€ 134,95 Art. 3410810

### Svettatoio elettrico GE-EC 720 T - KIT

EXPERT

- Potenza: 710 W
- Lunghezza taglio: 180 mm
- Velocità avanzamento: 13 m/s
- Catena cromata e barra OREGON
- Tensione e sostituzione catena senza utensili
- Fissaggio magnetico della barra per un cambio semplice della catena



- Prolunga telescopica del manico 50 cm
- Cintura con supporto per tubo telescopico
- Catena ricambio Art. 4500121

€ 139,95 Art. 4501680

### Spaccalegna BT-LS 44

- Potenza 1.500 W
- Portata 4 ton
- Corsa 310 mm
- Ø legna 50 - 250 mm
- Lunghezza max 370 mm



€ 199,95 Art. 3432013

### Biotrituratore a lame GH-KS 2440

- Potenza: 2.400 W
- Spessore rami max.: Ø 40 mm
- 2 coltelli a doppio taglio in acciaio



Coltelli per biotrituratore  
GH-KS 2440  
€ 13,50 Art. 3405930

OFFERTA  
€ 109,95 Art. 3430340

IDEALE PER PACCIAMATURA

### Biotrituratore a ingranaggi GC-RS 2540

- Potenza: 2.000 W
- Spessore rami max.: Ø 40 mm
- Rumorosità: 93 dB (A)

IDEALE PER COMPOST



€ 184,95 Art. 3430620

### Soffiatore aspiratore a scoppio BG-PL 26/1

- Motore a 2 tempi: 0,65 kW / 0,9 HP
- Velocità aria max.: 210 km/h
- Aspirazione max.: 650 m³/h
- Sacco raccolta 55 Litri



Sacco ricambio  
€ 29,95 Art. 343603001058

€ 149,95 Art. 3436030



### Soffiatore aspiratore elettrico GC-EL 2500 E

- Potenza: 2.500 W (regolabile)
- Velocità aria: 240 km/h
- Capacità aspirazione: 650 m³/h
- Capacità tritratore: 10:1
- 2 Rotelle d'appoggio
- Sacco di raccolta da ca. 40 Litri



Sacco ricambio  
€ 9,95 Art. 343330001031

**OFFERTA**

€ 37,95 Art. 3433300

### Soffiatore a batteria GE-CL 18 Li - SOLO (senza batteria)

- Batteria Power X-Change: 18 V
- Velocità aria: 210 km/h



€ 34,95 Art. 3433532

### Soffiatore a batteria GE-LB 36 Li E - SOLO (senza batterie)



- 2 batterie Power X-Change: 18 V
- Velocità aria: 150 km/h
- Capacità aspirazione: 816 m³/h
- Interruttore turbo

**EXPERT Plus**

GRANDE PORTATA D'ARIA



€ 99,95 Art. 3433610

### Soffiatore aspiratore elettrico GC-EL 2600 E

- Potenza: 2.600 W (regolabile)
- Velocità aria: 270 km/h
- Capacità aspirazione: 780 m³/h
- Capacità tritratore: 10:1
- 2 Rotelle d'appoggio
- Sacco di raccolta da ca. 45 Litri

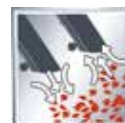

Sacco ricambio  
€ 14,95 Art. 343329001060

CON VENTOLA ISPEZIONABILE

€ 69,95 Art. 3433290

### Soffiatore a batteria GE-CL 18 Li - KIT

- Batteria Power X-Change: 18 V - 2,0 Ah
- Velocità aria: 210 km/h



**OFFERTA**  
€ 89,95 Art. 3433533

### Soffiatore aspiratore a batteria GE-CL 36 Li E - SOLO (senza batterie)

- 2 batterie Power X-Change: 18 V
- Velocità aria: 210 km/h
- Capacità aspirazione: 720 m³/h
- Capacità tritratore: 10:1
- 2 Grandi rotelle d'appoggio
- Sacco di raccolta da ca. 45 l



POWER X-CHANGE

**EXPERT Plus**

**OFFERTA**  
€ 99,95 Art. 3433600



### Soffiatore aspiratore elettrico GC-EL 3000 E

- Potenza: 3000 W
- Velocità aria max: 300 km/h
- Capacità aspirazione max: 840 m³/h
- Capacità tritratore: 15:1
- 2 rotelle d'appoggio
- Sacco di raccolta da ca. 45 litri
- Regolazione elettronica

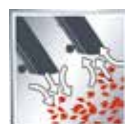

2 IN 1

€ 59,95 Art. 3433320



**NOVITÀ**

### Elettrosega a batteria GE-LC 18 Li - KIT

- Batteria Power X-Change: 18 V - 3,0 Ah
- Lunghezza taglio: 230 mm
- Velocità avanzamento: 4,3 m/s
- Sostituzione e tensione della catena senza utensili
- Catena e barra OREGON



POWER X-CHANGE

EXPERT Plus



Catena ricambio  
€ 19,95 Art. 4501754

REGOLAZIONE TENSIONE  
E CAMBIO CATENA  
SENZA ATTREZZI

**OFFERTA**  
**€ 149,95**

Art. 4501760

### Elettrosega a batteria GE-LC 18 Li - SOLO

- Batteria Power X-Change: 18 V
- Lunghezza taglio: 230 mm
- Velocità avanzamento: 4,3 m/s
- Soluzione a tensione della catena senza utensili
- Catena e barra OREGON



POWER X-CHANGE

EXPERT Plus



Catena ricambio  
€ 19,95 Art. 4501754

**€ 89,95** Art. 4501761

### Elettrosega GH-EC 1835

- Potenza: 1.800 W
- Lunghezza taglio: 325 mm
- Velocità avanzamento: 13,5 m / s
- Sostituzione e tensione della catena senza utensili
- Catena e barra OREGON

REGOLAZIONE  
TENSIONE E CAMBIO  
CATENA SENZA  
ATTREZZI



Catena ricambio  
€ 19,95 Art. 4500170

**€ 79,95** Art. 4501710

### Elettrosega a batteria GE-LC 36/35 - SOLO (senza batterie)

- 2 batterie Power X-Change: 18 V
- Lunghezza taglio: 330 mm
- Velocità avanzamento: 15 m/s
- Sostituzione e tensione della catena senza utensili
- Catena e barra OREGON

DA OTTOBRE

POWER X-CHANGE

EXPERT

BRUSHLESS ENERGY

Einhell

Catena ricambio  
€ 19,95 Art. 4500170

REGOLAZIONE TENSIONE  
E CAMBIO CATENA SENZA  
ATTREZZI

BATTERIE E CARICABATTERIA  
NON INCLUSI



**€ 139,95** Art. 4501780

NOVITÀ

### Elettrosega GH-EC 2040 KIT

- Potenza: 2.000 W
- Lunghezza taglio: 375 mm
- Velocità avanzamento: 13,5 m/s
- Sostituzione e tensione della catena senza utensili
- Catena e barra OREGON



SECONDA CATENA OMAGGIO

REGOLAZIONE TENSIONE  
E CAMBIO CATENA SENZA  
ATTREZZI



Catena ricambio  
€ 19,95 Art. 4500320

**€ 89,95** Art. 4501724

### Cavalletto per tronchi

- Altezza Lavoro: 60 - 64 - 68 cm
- Lunghezza: 80 cm
- Per tronchi fino max: Ø 40 cm
- Portata Max: 150 kg
- Richiudibile



**€ 23,50** Art. 4500067

### Elmetto protettivo BG-SH 1

- Fascia craniale confortevole e regolabile
- Protezione viso rimovibile, ribaltabile e regolabile
- Protezione orecchie girevole, ribaltabile e regolabile in altezza gradualmente



**OFFERTA**  
**€ 19,95**

Art. 4500480

### Cuffie di protezione acustica

- Archetto flessibile e regolabile
- Isolante lavabile e sostituibile



**€ 4,95** Art. 378990



### Motosega GC-PC 1235 I

- Potenza: 1,2 kW (1,6 HP)
- Cilindrata: 37,2 cc
- Accensione elettronica
- Lunghezza barra: 350 mm
- Velocità catena: 21,9 m/s
- Catena e barra OREGON

REGOLAZIONE ELETTRONICA

EURO 2



**OFFERTA**  
**€ 99,95**

Art. 4501861

Catena ricambio  
€ 19,95 Art. 4500170

### Motosega GC-PC 1335 I TC

- Potenza: 1,3 kW (1,75 HP)
- Cilindrata: 41 cc
- Lunghezza barra: 350 mm
- Velocità avanzamento: 21 m/s
- Catena e barra OREGON
- Regolazione tensione catena e sostituzione catena manuale



Catena ricambio  
€ 19,95 Art. 4500170

### Motosega GC-PC 2040 I

- Potenza: 2,0 kW (2,7 HP)
- Cilindrata: 50,4 cc
- Accensione elettronica
- Lunghezza barra: 400 mm
- Velocità catena: 21 m/s
- Catena e barra OREGON



Catena ricambio  
€ 19,95 Art. 4500311

EURO 2

**€ 149,95** Art. 4501851

REGOLAZIONE ELETTRONICA

### Catene per elettro / moto seghe



COD.	PASSO	MAGLIE	
4500121	0,90 Oregon	33	€ 21,95
4500170	mini 3/8	52	€ 19,95
4500178	mini 3/8	44	€ 17,95
4500311	mini 3/8	57	€ 19,95
4500320	mini 3/8	56	€ 19,95
4501626	0,91 Oregon	33	€ 22,00
4501754	mini 3/8	40	€ 19,95

### Motosega da potatura GC-PC 930 I KIT

- Potenza: 900 W (1,2 HP)
- Cilindrata: 25,4 cc
- Lunghezza barra: 305 mm
- Velocità avanzamento: 21 m/s

SECONDA CATENA OMAGGIO



Catena ricambio  
€ 17,95 Art. 4500178

**€ 129,95** Art. 4501841

### Affilcatene a batteria GE-CS 18 Li - SOLO (senza batteria)

- Batteria Power X-Change: 18 V
- Nr. giri: 6.500 / min
- Disco abrasivo Ø: 108 mm
- Spessore disco abrasivo: 3,2 mm



EXPERT Plus

POWER X-CHANGE

**€ 39,95** Art. 4499940

### Affilcatene elettrico GC-CS 85

- Potenza: 85 W • Nr. giri 5.500/min
- Disco abrasivo Ø: 108 mm
- Spessore disco abrasivo: 3,2 mm



Ricambio  
€ 5,90 Art. 4500076

**€ 29,95** Art. 4500089

### Affilcatene elettrico GC-CS 85 E

- Potenza: 85 W • Nr. giri : 5.500 /min
- Disco abrasivo Ø: 108 mm
- Spessore disco abrasivo: 3,2 mm
- Controllo elettronico della velocità



Ricambio  
€ 5,90 Art. 4500076

**€ 34,95** Art. 4499920

### Affilcatene elettrico GC-CS 235 E

- Potenza: 235 W • Nr. giri: 3.000/min
- Disco abrasivo Ø : 145 mm
- Spessore disco abrasivo: 3,2 mm
- Regolazione di tutte le angolazioni



Ricambio  
€ 6,95 Art. 4599990

**€ 99,95** Art. 4499910

# PIÙ GARANZIA, MAGGIORE LIBERTÀ



Registrati sul sito [www.einhell.it](http://www.einhell.it) e ottieni gratuitamente **L'ESTENSIONE DI GARANZIA PER UN ANNO**, su qualsiasi articolo a marchio Einhell.



## [www.einhell.it](http://www.einhell.it)

Il nostro sito web ti mette a disposizione con pochi click tutta la gamma di prodotti Einhell, tutte le informazioni sulla nostra Azienda e l'elenco completo dei centri assistenza. Il mondo Einhell ti aspetta: buona navigazione!

In collaborazione con:

## Siamo a vostra disposizione!

**Non esitate a contattare il nostro Einhell Service.**

Tecnici preparati saranno pronti a soddisfare ogni vostra richiesta nel modo più veloce e, se necessario, organizzeranno il ritiro del prodotto, solo se da riparare, anche presso il vostro domicilio.

### **EINHELL SERVICE**

dal lunedì al venerdì: 9.00 / 12.00 • 14.00 / 17.00

tel. 031 800.863 • fax 031 941.618

• [service-italia@einhell.com](mailto:service-italia@einhell.com)

### **Validità dall'1/08/2018 al 31/01/2019**

**Einhell Italia srl** - Via delle Acacie snc - 22070 Binago (CO) - tel. 031 992.080 - Fax 031 992.084 - [info@einhell.it](mailto:info@einhell.it) - [www.einhell.it](http://www.einhell.it)

Art. 3900000360. Fatto salvo diverse comunicazioni e/o revoche esaurimento scorte ed errori e/o omissioni: le foto hanno valore puramente indicativo. Prezzi consigliati al pubblico. I prezzi presenti sul catalogo sono comprensivi di IVA. In qualunque momento e senza alcun preavviso, Einhell Italia S.r.l. si riserva il diritto di modificare i prezzi, anche nel caso in cui venga pubblicato un prezzo errato, per qualsiasi ragione (di stampa, umano...). Inoltre, durante il periodo di validità di questo catalogo (fino al 31/01/2019) Einhell Italia S.r.l. potrà scegliere, in totale autonomia, di portare avanti campagne promozionali e/o di sconto sui prodotti inclusi nel catalogo.

Se il presente volantino fosse esposto al pubblico, deve essere regolarizzato agli effetti dell'imposta comunale sulla pubblicità a cura di chi lo espone. Eventuale comunicazione al Comune di competenza come da D.LGS. 15/11/1993 n. 507 e successive modifiche, a cura del dettagliante.

**Promozione valida presso i rivenditori aderenti.**